

Mode d'emploi

RADIATEUR ELECTRIQUE A INERTIE SECHE FARØ

AVEC CŒUR DE CHAUFFE EN CERAMIQUE

Modèles :

NDFL1381FD-2C - 243239

NDFL1381FD-3C - 243240

NDFL1381FD-4C - 243241



IMPORTANT :

Chère cliente, cher client, merci de votre confiance. Votre nouveau RADIATEUR VARMÄ a été conçu et fabriqué selon les normes techniques en vigueur. Avant la première mise en service, vous devez impérativement lire cette notice d'utilisation !

Vous devez lire attentivement ce mode d'emploi et respectez les indications qu'il contient. Rangez-le soigneusement en cas de besoin ultérieur.

DESCRIPTION DES SYMBOLES :

L'utilisation de symboles dans ce manuel a pour but d'attirer l'attention sur les risques possibles. Les symboles de sécurité et les explications qui les accompagnent doivent être parfaitement compris. Les avertissements en eux-mêmes ne suppriment pas les risques et ne peuvent se substituer aux mesures correctes de préventions des accidents.



Conforme aux réglementations européennes applicables.



Symbole de classe II : Ce symbole indique que votre appareil dispose d'une double isolation. Il ne doit pas être relié à une prise de terre.



AVERTISSEMENT : afin d'éviter une surchauffe, ne pas couvrir l'appareil de chauffage.



MISE EN GARDE : l'appareil peut être chaud, ne pas le toucher sans prendre de précautions.



Symbole triman : indique que le produit (dont l'emballage) fait l'objet d'une consigne de tri en vue du recyclage.



RECYCLAGE (ELIMINATION DU PRODUIT EN FIN DE VIE)

Les produits électriques ne doivent pas être mis au rebut avec les déchets ménagers. Merci de les recycler dans les points de collecte prévus à cet effet. Adressez-vous aux autorités locales ou à votre revendeur pour obtenir des conseils sur le recyclage.

Pour votre sécurité - Consignes générales de sécurité

Pour garantir une manipulation sûre de cet appareil, l'utilisateur doit avoir lu et compris le présent mode d'emploi avant la première mise en service de l'appareil.

- Cet appareil ne doit être utilisé que lorsqu'il se trouve en parfait état de fonctionnement. Si l'appareil est totalement ou partiellement défectueux, faites-le réparer par un professionnel. N'utilisez jamais l'appareil dans des locaux présentant un risque d'explosion ou à proximité de liquides ou de gaz inflammables !
- **ATTENTION** : lors de l'utilisation d'appareils électriques, les précautions de sécurité de base doivent être respectées afin de réduire le risque d'incendie, de chocs électriques et de blessures corporelles. Avant de manipuler l'appareil, débranchez **OBLIGATOIREMENT** le courant électrique.
- Les réparations ne doivent être effectuées que par un professionnel. Toute réparation incorrecte vous expose à des risques liés au courant électrique.
- Cet appareil peut être utilisé par des enfants âgés de 8 ans et plus et les personnes ayant des capacités physiques, sensorielles ou mentales, ou un manque d'expérience et de connaissances si elles ont été formées et encadrées pour l'utilisation de cet appareil en toute sécurité et de

comprendre les risques impliqués. Les enfants ne doivent pas jouer avec l'appareil. Le nettoyage et la maintenance ne doivent pas être effectués par des enfants sans surveillance.

- Les enfants de moins de 3 ans doivent rester éloignés à moins qu'ils soient surveillés de façon continue.
- Les enfants âgés d'au moins 3 ans et de moins de 8 ans doivent seulement allumer/éteindre l'appareil à condition qu'il ait été placé ou installé dans sa position normale de fonctionnement prévu et qu'ils bénéficient d'une surveillance ou d'instruction concernant l'utilisation de l'appareil d'une manière sûre et reconnaissent les risques encourus.
- Les enfants âgés d'au moins 3 ans et de moins de 8 ans ne doivent pas brancher, régler et nettoyer l'appareil ou d'effectuer l'entretien de l'utilisateur.
- Si le câble d'alimentation est endommagé, il doit être remplacé par le fabricant, son service après-vente ou des personnes de qualification similaire afin d'éviter un danger.
- Cet appareil est destiné à une utilisation en intérieur uniquement.
- Le chauffage ne doit pas être localisé immédiatement sous une prise de courant.
- Ne pas utiliser ce chauffage aux alentours d'une baignoire, une douche ou une piscine
- Ne placez aucun objet sur l'appareil.
- Assurez-vous toujours que vos mains soient sèches avant d'effectuer le réglage de tout interrupteur ou de toucher l'appareil ou la prise.
- Ne transportez pas l'appareil lorsqu'il est en fonctionnement.
- Posez-le sur une surface plane et sûre afin de prévenir tout accident, tenez-le hors de portée des enfants.
- Toute utilisation et/ou modification technique non agréée de cet appareil peut s'avérer dangereuse, tant pour votre santé que pour votre propre sécurité.
- Ne pas insérer ou permettre à des objets étrangers de pénétrer dans toute ventilation ou ouverture d'évacuation, car cela provoquerait un choc électrique ou un incendie et endommagerait l'appareil. Ne le démontez pas.
- Toujours éteindre et débrancher l'appareil lorsqu'il n'est pas utilisé, durant son nettoyage ou lors de son transport.
- Avant de brancher l'appareil à l'alimentation électrique, vérifiez que l'interrupteur est sur Arrêt.
- Maintenez cet appareil et son câble à l'écart, des sources de chaleurs, objets tranchant, ou toute chose susceptibles de les endommager.

- Pour éviter un incendie, ne bloquez pas l'entrée et la sortie d'air de quelque façon que ce soit.
- Ne mettez pas le radiateur sur un tapis, ne faites pas passer le câble sous un tapis. Placez le câble d'alimentation loin du passage pour qu'il n'entrave pas le parcours.
- La cause principale de surchauffe est due aux dépôts de poussière ou présence de résidus dans l'appareil. Assurez-vous que ces corps étrangers soient retirés régulièrement. Isolez l'appareil du réseau et nettoyez-le en aspirant l'entrée d'air et les grilles.
- Ne laissez pas cet appareil sans surveillance lorsqu'il est en fonctionnement.
- Si le cordon d'alimentation est endommagé, il doit être remplacé par le fabricant, son agent de maintenance ou toute autre personne qualifiée pour éviter tout danger.
- ATTENTION - Certaines parties de ce produit peuvent devenir très chaudes et causer des brûlures. Une attention particulière doit être donnée lorsque des enfants ou des enfants vulnérables sont présents
- MISE EN GARDE : Pour éviter une surchauffe, ne pas couvrir l'appareil de chauffage 
- Si le chauffage n'est pas en usage, laissez-le refroidir et entreposez-le dans un lieu sec et ventilé.

INFORMATIONS DE CHAUFFAGE DECENTRALISE

Référence du modèle : 243239 (NDFL1381FD-2C) + 243240 (NDFL1381FD-3C) + 243241 (NDFL1381FD-4C)						
Caractéristique	Symbole	Valeur	Unité	Caractéristique	Unité	
Puissance thermique				Type d'apport de chaleur, pour les dispositifs de chauffage		
Puissance thermique Nominale	P _{Nom}	1.0 (243239) 1.5 (243240) 2.0 (243241)	kW	contrôle thermique manuel de la charge avec thermostat intégré	Non	
Puissance thermique minimale (indicative)	P _{min}	-	kW	contrôle thermique manuel de la charge avec réception d'informations sur la température de la pièce et/ou extérieure	Non	
Puissance thermique maximale continue	P _{max,c}	-	kW	contrôle thermique électronique de la charge avec réception d'informations sur la température de la pièce et/ou extérieure	Non	
Consommation d'électricité auxiliaire				puissance thermique réglable par ventilateur	Non	
A la puissance thermique Nominale	e _{l_max}	N/A	kW	Type de contrôle de la puissance thermique/de la température de la pièce		
A la puissance thermique minimale	e _{l_min}	N/A	kW	contrôle de la puissance thermique à un palier, pas de contrôle de la température de la pièce	Non	
En mode veille	e _{l_SB}	N/A	kW	contrôle à deux ou plusieurs paliers manuels, pas de contrôle de la température de la pièce	Non	
				contrôle de la température de la pièce avec thermostat mécanique	Non	
				contrôle électronique de la température de la pièce	Non	
				contrôle électronique de la température de la pièce et programmeur journalier	Non	
				contrôle électronique de la température de la pièce et programmeur hebdomadaire	Oui	
				Autres options de contrôle		
				contrôle de la température de la pièce, avec détecteur de présence	Non	
				contrôle de la température de la pièce, avec détecteur de fenêtre ouverte	Oui	
				option contrôle à distance	Non	
				contrôle adaptatif de l'activation	Non	
				limitation de la durée d'activation	Non	
capteur à globe Noir	Non					
Coordonnées de contact :		GROUPE QUÉRYYS F 33187 LE HAILLAN				

Aperçu de votre radiateur



Installation

Votre appareil doit être uniquement installé en position fixe selon les règles nationales d'installation (pour la France, NFC 15 100)

UTILISATION A L'INTERIEUR UNIQUEMENT

⇒ Un moyen de déconnexion du réseau d'alimentation ayant une distance d'ouverture des contacts de tous les pôles doit être prévu dans la canalisation fixe conformément aux règles d'installation

⇒ Attention : Raccordez les trois conducteurs du câble d'alimentation à un boîtier de raccordement en respectant les polarités ci-dessous :

- Phase : Marron
- Neutre : Bleu
- Fil pilote : Noir

En cas de doute, demandez conseil à un électricien expérimenté avant de réaliser vous-même l'installation pour éviter un danger.

RAPPEL : ne pas installer le radiateur dans une salle de bain.

Montage et installation de l'appareil : (Fig. 2, 3 & 4)

Ci-dessous la distance entre les trous à respecter pour l'installation :

Modèle	NDFL1381FD-2C 243239	NDFL1381FD-3C 243240	NDFL1381FD-4C 243241
L (mm)	220	220	220
M (mm)	238	535	689

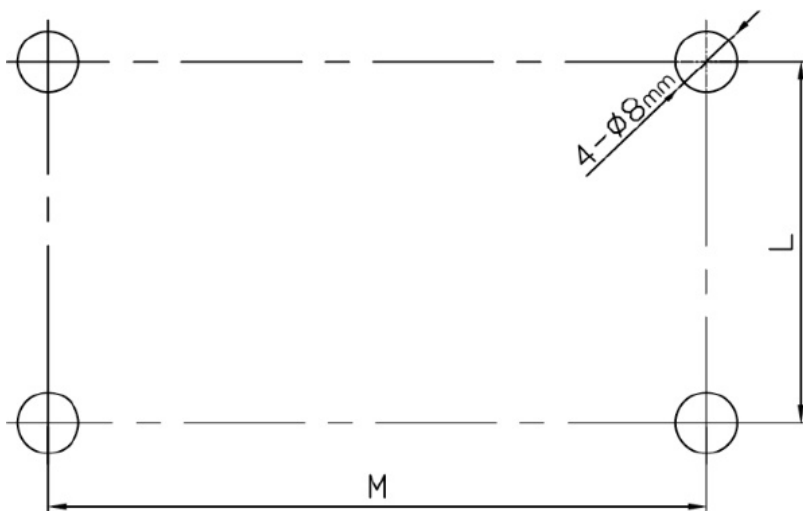

Fig 2

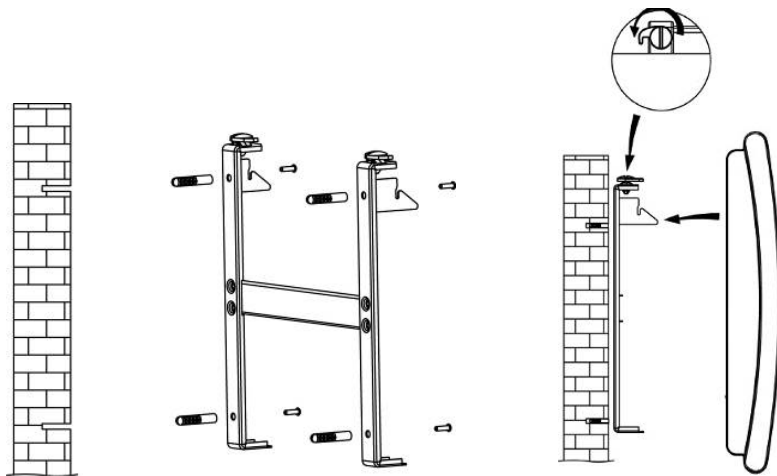

Fig 3

Fig 4

1. Percez les trous dans le mur en suivant le schéma de la figure 2. Assurez-vous qu'ils soient tous de niveau.

2. Placez des chevilles dans les trous percés. Utilisez le type de cheville correspondant à votre mur (non fournies).
3. Fixez les crochets muraux supérieurs à l'aide des vis (Fig 3).
4. Suspendre le radiateur sur les crochets. (Fig 4).
5. Fixez les crochets arrières à l'aide des vis et ainsi plaquez le radiateur au mur.
6. Serrez les crochets arrières via les vis.

Attention : Avant la mise en marche de l'appareil assurez-vous que le radiateur soit correctement fixé au mur. Si le radiateur n'est pas de niveau, des problèmes peuvent survenir.

Caractéristiques techniques

- Ecran Digital LCD
- Réglage de la température par écran digital
- Horloge
- Calendrier hebdomadaire
- 2 modes d'utilisation :
 - Manuel
 - Automatique avec préréglage hebdomadaire
 - Programmateur de 24h, réglage personnalisé.
 - 9 préréglages journaliers différents
 - Fil pilote 6 ordres
- Fonction hors-gel (Maintenance de la température à 7° C)

Modèle	Puissance	Voltage / Fréquence	Classe
NDFL1381FD-2C - 243239	1000W	AC 230V ~ 50Hz	Class II
NDFL1381FD-3C - 243240	1500W	AC 230V ~ 50Hz	Class II
NDFL1381FD-4C - 243241	2000W	AC 230V ~ 50Hz	Class II

CONSEIL D'UTILISATION

1/. Le panneau de contrôle



- Bouton ON (Marche) / OFF (Arrêt)
Marche/Mise en veille



- Bouton



- Réglage de l'heure, du jour et de la température
mode et des programmes



- Sélection du



- Augmentation du critère sélectionné
critère sélectionné



- Diminution du

2/. Ecran LCD

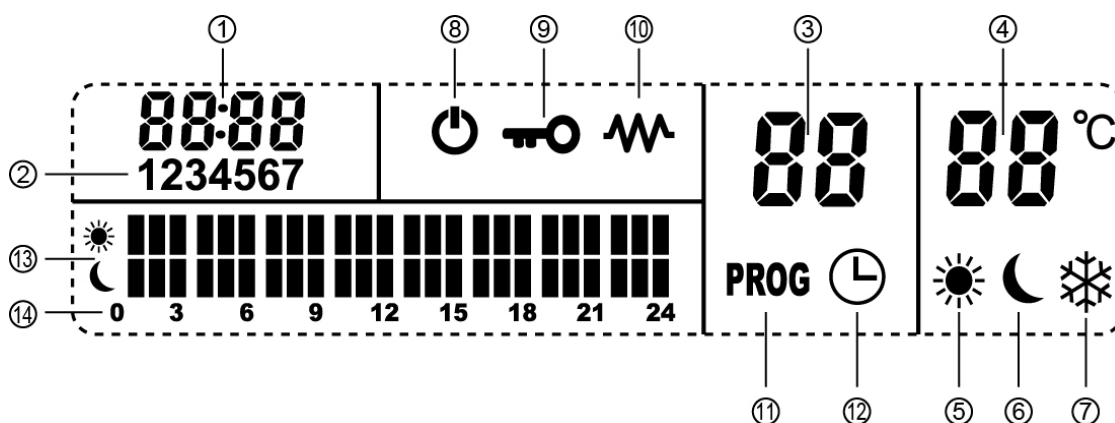

① - Heure

② - Jour

③ - Numéro du programme

④ - Température programmée

⑤ - Mode confort

⑥ - Mode économique

⑦ - Mode hors-gel

⑧ - Veille

⑨ - Verrouillage du radiateur

⑩ - Chauffage en marche

⑪ - Sélection du programme

⑫ - Minuteur

⑬ - Contenu des programmes

⑭ - Echelle de temps

3/. Fonctionnement

Le radiateur possède trois types de fonctionnement différents.

1. Un fonctionnement libre **Fr** incluant également le minuteur.
2. Une programmation journalière comprenant 9 programmes différents de **P1** à **P9** combinant deux modes de fonctionnement : confort ☀, économique 🌙 et hors-gel ❄.
3. Une programmation hebdomadaire **AU** : affectation d'un programme journalier à chaque jour de la semaine.
4. Une fonction fil pilote, **FP**. Le radiateur peut être relié à une station fil pilote.

FONCTIONNEMENT LIBRE :

1/. Utilisation



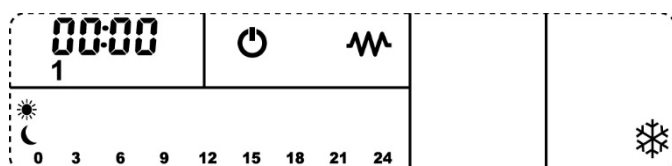



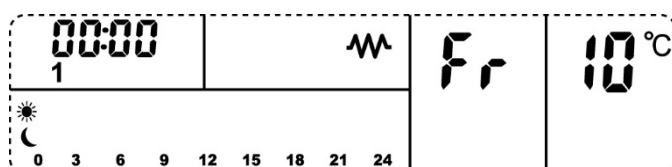



Raccorder l'appareil au secteur, puis appuyer sur l'interrupteur ⏻ situé sur le côté de l'appareil.







Pour allumer l'écran de votre radiateur, lorsque celui-ci est en veille, appuyer une fois sur le bouton ⏻.





2/. Ajustement du jour et de l'heure



- Presser une fois , les heures clignotent, utiliser ensuite les boutons  et  pour ajuster l'heure,
- Presser une nouvelle fois , les minutes clignotent, utiliser ensuite le boutons  et  pour ajuster les minutes,
- Presser une nouvelle fois , la date clignote, utiliser ensuite le boutons  et  pour choisir le jour : 1- Lundi, 2 – Mardi, 3 –Mercredi, 4 – Jeudi, 5 – Vendredi, 6 – Samedi, 7 – Dimanche.
- Presser une dernière fois  pour confirmer votre choix.

3/. Réglage de la température





Appuyer une fois sur  ou . L'afficheur de température se met à clignoter. Appuyer de nouveau sur  ou  afin d'ajuster la température désirée. (La température peut être réglée sur une plage allant de 10°C à 35°C).

Après 5 secondes sans action sur les boutons  ou , la température est validée.

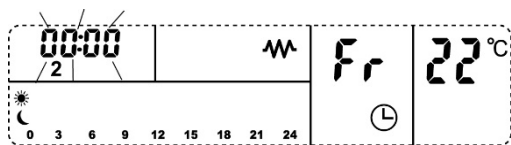
4/. Utilisation du minuteur

Appuyer durant 3 secondes sur , l'icône  apparaît. Au même moment l'afficheur des heures clignote et passe à **00:00**.



A l'aide des boutons  et  choisissez la durée de fonctionnement par pas de 30 minutes. Après 5 secondes sans action sur les boutons  ou , la durée est validée.

Une fois la durée du minuteur écoulée, le radiateur se met automatiquement en veille.

Remarque : pour quitter le minuteur appuyer durant 3 secondes sur . Le radiateur repasse en fonctionnement libre **Fr**.

UTILISATION DES DIFFERENTS PROGRAMMES :

1/. Sélection du mode de fonctionnement

AU ; Programme hebdomadaire

P 1~P9 ; Programme journalier qui se répète chaque jour

Fr ; Fonctionnement libre du radiateur.

FP ; Fonctionnement fil pilote

Augmenter ou réduire la température à l'aide de  ou .

1- Appuyer une fois sur .

2- Choisir son mode **AU, Fr, P 1~P9, FP** à l'aide de  ou .







3- Appuyer une fois sur  pour confirmer votre choix,

REMARQUE : Si après la sélection du programme aucun bouton du clavier n'est activé durant 5 secondes, la sélection est confirmée automatiquement.







2/. Programme journalier

Le radiateur dispose de 9 programmes journalier allant de **P 1** à **P9**.

Chaque segment -représentant une heure de la journée- peut être affecté au mode de fonctionnement :

-  pour confort ,
-  pour économique 
-  pour hors-gel 

Les 9 programmes ont été pré-réglés en usine de la manière suivante :



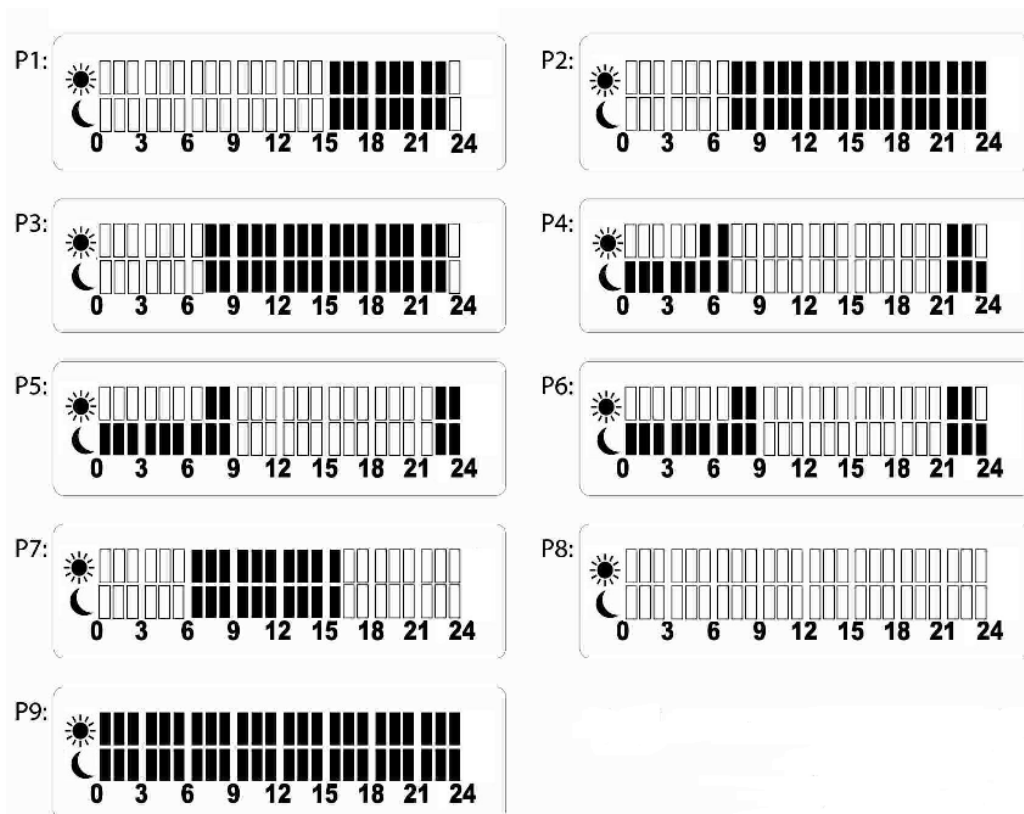







-  pour confort , température de 22°C
-  pour économique , température de 17°C
-  pour hors-gel , température 7°C **(Ce mode ne peut pas être personnalisé !)**



2.1/. Personnalisation de la température de fonctionnement en mode confort







et économique

- 1- Appuyer sur  durant 3 secondes, l'icône  clignote ainsi que l'indicateur de la température.
- 2- Utiliser  ,  pour ajuster la température que désirée pour le mode confort.
- 3- Appuyer sur  pour confirmer votre sélection, l'icône  clignote ainsi que l'indicateur de la température.
- 4- Utiliser  ,  pour ajuster la température que vous désirez pour le mode économique.
- 5- Appuyer sur  pour confirmer votre sélection,
- 6- Le radiateur repasse automatiquement en mode confort ,

REMARQUE : Si après la sélection de la température aucun bouton du clavier n'est activé durant 5 secondes, la sélection est confirmée automatiquement.







2.2/. Personnalisation des programmes journaliers

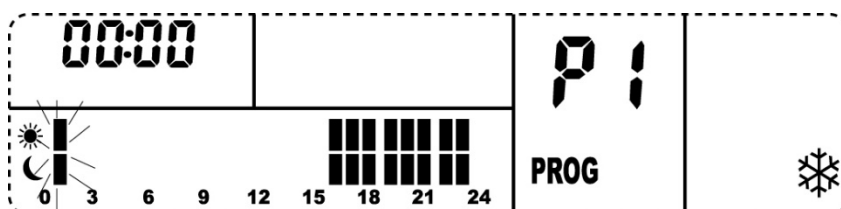

Appuyer brièvement sur , puis choisissez le programme à personnaliser de **P 1** à **P 9**, en utilisant , .

- 1- Appuyer sur  durant 3 secondes, l'icône **PROG** apparaît sur l'écran.
- 2- Le premier segment  correspondant à 00 : 00 clignote.

Exemple programme P1 :



Utiliser  pour choisir le mode à affecter à cette première heure. ( Pour confort ,  pour économique  et  pour le mode hors gel )

- 3- Utiliser  ou  pour passer à l'heure suivante ou antérieure du programme. Répéter l'opération 2 jusqu'à ce que chaque segment du programme soit personnalisé.
- 4- Appuyer sur  durant 3 secondes pour confirmer votre programme. L'icône **PROG** disparaît sur l'écran.





REMARQUE :

Le nouveau programme remplace l'ancien programme dans la mémoire du radiateur.

Si vos réglages personnels ne vous satisfont pas, vous pouvez retrouver le préréglage d'usine. Eteignez l'appareil en utilisant l'interrupteur situé sur le côté de l'appareil. Pressez ensuite durant 7 secondes la touche  afin de réinitialiser le radiateur.

La personnalisation des programmes journaliers doit être faite avant de réaliser la programmation hebdomadaire.



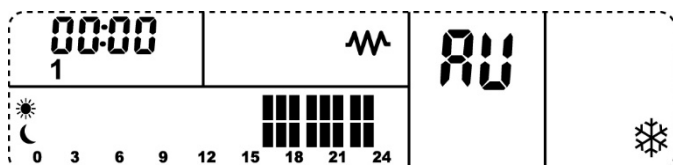

3/. Programmation hebdomadaire

- 1- Appuyer une fois sur .
- 2- Choisir le programme hebdomadaire **RU** à l'aide de  ou .
- 3- Appuyer une fois sur  pour confirmer votre choix,

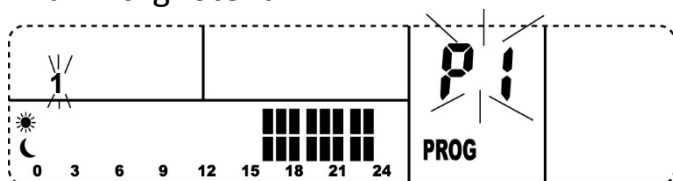

- 1- Appuyer sur  durant 3 secondes, l'icône **PROG** apparaît sur l'écran.
- 2- Le chiffre 1, représentant LUNDI et le programme correspondant par exemple à P1 clignotent.



- 3- Affecter à l'aide de  ou  un programme (de P1 à P9) pour le lundi, confirmer votre sélection avec . Le chiffre 2 se met à clignoter - correspondant à Mardi-. Répéter l'opération jusqu'à avoir attribué un programme à chaque jour de la semaine (de 1- LUNDI jusqu'à 7-DIMANCHE).
- 4- Après avoir attribué le programme à 7-Dimanche, confirmer votre sélection avec . l'icône **PROG** disparaît de l'écran.
- 5- Le radiateur fonctionne alors en suivant le nouveau programme hebdomadaire que vous venez de créer.

4/. Fonction fil pilote

Vérifier que le radiateur est correctement connecté comme indiqué :

Marron	Phase
Bleu/Gris	Neutre
Noir	Fil pilote

L'appareil est un radiateur 6 ordres :

- Confort (22 °C) :

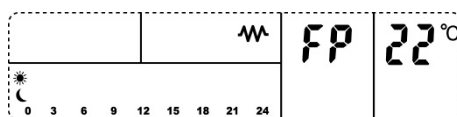

- Confort-1 (21 °C) :

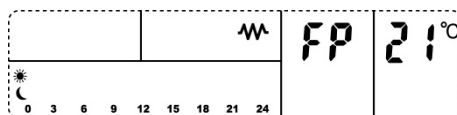

- Confort-2 (20 °C) :

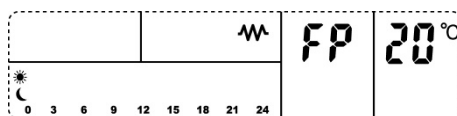

- Economique (17 °C) :

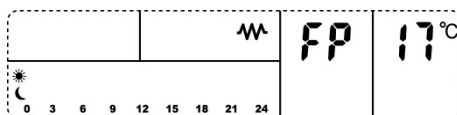

- Hors gel (7 °C) :

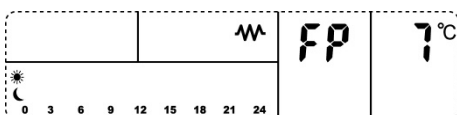

- Arrêt :

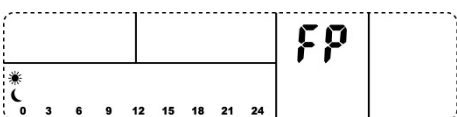

5/. La fonction « FENETRE OUVERTE »

Votre radiateur à la fonction fenêtre ouverte. Si vous ouvrez une fenêtre proche du radiateur et que la température baisse de 2°C ou de plus de 2°C en deux minutes, un détecteur permettra de détecter la chute de température.

Le radiateur s'arrêtera automatiquement et le symbole **FO** clignotera. Il se réenclenchera automatiquement après 10 minutes.

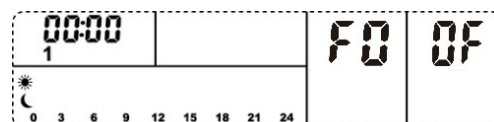

Cependant vous pouvez redémarrer le radiateur avant ces 10 minutes en appuyant sur **⏻** et le symbole **FO** disparaîtra de l'écran.

Si vous souhaitez désactiver cette fonction appuyez pendant 5 secondes sur la touche **⏴**. Le symbole **FO** apparaîtra sur l'écran et un autre symbole **OF** clignotera. **OF** signifie que la fonction « FENETRE OUVERTE » est désactivée.



Appuyez sur **⏴** ou **⏵** afin de sélectionner le symbole **OF** ou **ON**. **ON** indique que la fonction « FENETRE OUVERTE » est activée.

Verrouillage de l'appareil : Le clavier de l'appareil devient inactif après une minute sans toucher à aucun bouton du clavier de contrôle. L'icône  apparaît.

Pour débloquer l'appareil, maintenez les boutons  et  enfoncés en même temps durant 3 secondes ou appuyez sur bouton .

Eteindre l'appareil : Afin d'éteindre complètement votre radiateur utiliser le bouton  situé sur le côté de votre radiateur sur la position « 0 ».

Dispositif de sécurité anti-surchauffe

Votre radiateur est équipé d'un dispositif de sécurité qui éteint le radiateur en cas de surchauffe. Dans le cas où le radiateur arrête de fonctionner, mettez-le hors tension et procédez à une inspection de l'entrée et de la sortie d'air pour voir si elles ne sont pas obstruées. Attendez au moins 5 minutes pour que le système de protection se réinitialise avant de redémarrer le radiateur. Si le radiateur ne fonctionne pas ou si le dispositif de sécurité l'éteint à nouveau, apportez-le au centre de service le plus proche pour qu'il soit examiné ou réparé.

Entretien et nettoyage

- Débranchez toujours la fiche de la prise murale avant de nettoyer l'appareil.
- Isolez toujours l'appareil de l'alimentation électrique et laissez-le refroidir avant toute opération de maintenance.
- Ne jamais immerger l'appareil pour le nettoyer.
- Pour éviter tout risque de décharge électrique, nettoyez votre appareil avec un chiffon doux et sec pour le débarrasser de la poussière. Vous pouvez également utiliser un aspirateur pour nettoyer les ouvertures d'aération.
- Nettoyez régulièrement votre appareil.
- Nettoyer l'extérieur de l'appareil en l'essuyant avec un linge humide et en le séchant avec un linge sec. N'immergez jamais l'appareil dans l'eau et ne laissez jamais d'eau pénétrer dans l'appareil.

Stockage

- Débranchez toujours l'appareil de l'alimentation électrique, laissez-le refroidir et nettoyez-le avant stockage.
- Si vous n'utilisez pas l'appareil pendant une longue période, remettez l'appareil et le mode d'emploi dans sa boîte d'origine et entreposez-le dans un lieu sec et ventilé.
- Ne placez pas d'objets lourds sur le dessus du carton pendant le stockage car cela pourrait endommager l'appareil.

Garantie et Service Après-Vente

VARMÄ assure une garantie de 2 ans à compter du jour de l'achat (sur présentation du ticket de caisse ou de la facture). Cela comprend le remplacement gratuit des pièces défectueuses ou de l'appareil, le choix étant laissé à la libre initiative de VARMÄ. En tout état de cause s'applique la garantie légale couvrant toutes les conséquences des défauts ou vices cachés (articles 1641 et suivants du Code Civil). Les réparations ne doivent être effectuées que par un professionnel. Les réparations ne devront être réalisées que par des techniciens qualifiés utilisant des pièces de rechanges d'origine.

Tout manquement à cette consigne peut s'avérer particulièrement dangereux pour les usagers.

Le cas échéant, contactez le service après-vente du magasin où vous avez acheté ce produit.

Pour que ces garanties soient valables, les conditions suivantes doivent être remplies

- Il n'y a eu aucune tentative de réparation, ni par le client, ni par un tiers.
- L'appareil a été utilisé et installé dans des conditions normales, de manière adéquate, suivant le mode d'emploi.

A noter : S'il y a une intervention sous garantie, cela ne prolongera pas la durée initiale de la garantie contractuelle (date initiale à partir de l'achat), et le service Après-Vente effectuera, à titre payant, les réparations nécessaires.

Responsabilité

Nous vous signalons expressément que la société QÉRYYS -F 33187 LE HAILLAN, France - propriétaire de la marque VARMA, n'est pas responsable des dommages causés par ses appareils, dans la mesure où ces dommages seraient causés suite à une réparation non conforme, dans la mesure où, lors d'un échange de pièces, les pièces d'origine VARMA n'auraient pas été utilisées, ou si la réparation n'a pas été effectuée par le Service Après-Vente VARMA.

Mise hors service



Les produits électriques ne doivent pas être mis au rebut avec les produits ménagers. Selon la Directive Européenne 2012/19/CE pour le rebut des matériels électriques et électroniques et de son exécution dans le droit national, les produits électriques usagés doivent être collectés séparément et disposés dans des points de collecte prévus à cet effet. Adressez-vous auprès des autorités locales ou de votre revendeur pour obtenir des conseils sur le recyclage. Éliminez l'appareil par le biais d'un point de collecte municipal et ou dans un point de vente. Jetez l'emballage de façon respectueuse pour l'environnement en facilitant son ramassage par les centres de tri sélectifs.