

TOPTOILET  
Luxe Diamond  
Luxe Diamond+

L'Hygiène au TOP

Parce que s'essuyer  
ne suffit pas

# Manuel Utilisateur

Révision 2023-A



PROPRETE HYGIENE  
CONFORT

Les dessins et les dimensions sont sujets aux tolérances usuelles  
Nous nous réservons le droit d'apporter toute modification sans préavis

Ce manuel est la propriété de la Société TopToilet. Tous droits réservés.  
TopToilet, TopToilet Blue et TopToilet Luxe, TopToilet Suspens sont des marques déposées.

Les produits TOPTOILET  
décrits dans ce manuel  
sont certifiés



## Table des Matières

Précautions de sécurité.....	2
Description des différents éléments.....	6
Fonctionnement.....	8
Commande par SmartPhone.....	11
Jumelage de la télécommande.....	11
Installation.....	12
Tests de mise en service.....	17
Entretien.....	18
Dépannage.....	19
Spécifications Techniques.....	21
Garantie.....	22



Les informations contenues dans ce manuel ne sont pas contractuelles. Dans un but d'amélioration constante, les caractéristiques de votre produit peuvent être différentes de celles décrites ici.

Ce produit ne doit pas être jeté à la poubelle en fin de vie comme un déchet ménager classique. Il doit être déposé dans un point de collecte spécifique pour les DEEE ou bien retourné à votre vendeur qui se chargera de son recyclage.



## Précautions de Sécurité

Veillez lire ce manuel avant toute utilisation  
Veillez conserver ce manuel pour future référence



### Avertissements

Peut entraîner la mort ou de sérieuses blessures



### Mises en garde

Peut causer des blessures ou des dommages matériels



### Avertissements

1. Ne pas utiliser de prise électrique abîmée ou détériorée.
2. N'utilisez qu'une prise électrique dédiée sous peine de risque de choc électrique ou d'incendie.
3. Ne pas tirer sur la prise par le cordon.
4. Ne pas manipuler la prise ou le cordon électrique avec les mains mouillées ou humides.
5. Ne pas plier le cordon électrique ou placer des objets lourds dessus afin d'éviter toute dégradation ou déformation.
6. Ne pas manipuler la prise électrique à répétition.
7. Débranchez le TopToilet avant toute intervention de nettoyage, de réparation, d'inspection ou de remplacement de pièces.
8. Enlevez toutes poussières ou eau sur la prise électrique ou le cordon en le débranchant au préalable.
9. Ne pas brancher le TopToilet sur une prise ou une ligne électrique partagée avec d'autres appareils et utilisez une prise et une ligne adéquate en terme de sécurité et de puissance.
10. Si la prise ou le cordon électrique est abîmé, ne pas essayer de le réparer, ni de le modifier ou de le remplacer par vous-même. Faites appel à un réparateur agréé.
11. Si le produit émet un bruit bizarre, une odeur de brûlé ou de la fumée, débranchez le immédiatement, fermez l'arrivée d'eau et contactez votre vendeur afin d'éviter tout risque d'électrocution ou d'incendie.
12. Ne pas insérer d'objet quelconque dans les interstices du produit ou dans la grille de production d'air chaud du séchage sous peine de risque d'électrocution ou de détérioration du produit.

## Précautions de Sécurité

13. Ne pas placer un radiateur ou tout élément de chauffage à proximité du produit. Ne pas approcher de matériaux en combustion à proximité du produit, ni en poser dessus (cigarette par exemple). Ces deux avertissements afin d'éviter tout risque d'incendie ou de déformation du TopToilet.
14. Ne placer aucun récipient rempli d'eau ou contenant des médicaments, de la nourriture, ou tout objet métallique, ou tout produit inflammable (liste non exhaustive) sur le TopToilet. En effet, si un produit quelconque venait à s'introduire dans l'unité, cela pourrait provoquer un choc électrique ou un incendie ou encore une détérioration irréversible.
15. Ne pas utiliser le TopToilet dans un environnement disposant d'une humidité excessive et ne pas verser d'eau sur le produit.
16. N'utilisez pas le produit si il ne fonctionne pas comme prévu: dans ce cas, débranchez le produit immédiatement, fermez l'arrivée d'eau et contactez votre revendeur. Si vous ne suivez pas ces directives, vous risquez un choc électrique ou de provoquer un incendie.
17. Lorsque vous nettoyez vos toilettes ou lorsque vous prenez une douche, veillez à débrancher le TopToilet et à ne pas éclabousser le produit sous peine de risque de choc électrique ou d'incendie.
18. Ne pas essayer d'ouvrir le produit, de le réparer ou de le modifier vous même, vous perdriez le bénéfice de la garantie et risquez un choc électrique ou de rendre le produit irréparable.
19. Ne pas poser le produit à un endroit où il pourrait tomber, dans un évier ou dans une baignoire.
20. Ne pas placer ou faire tomber le TopToilet dans l'eau ou dans un liquide. Si cela vous arrive, débranchez immédiatement la prise de courant sous peine de risque d'électrocution.
21. Ne pas utiliser ou stocker le TopToilet dans une pièce contenant des produits inflammables ou des résidus de combustion.
22. Ne pas alimenter le TopToilet avec de l'eau ne provenant pas du réseau urbain sous peine de provoquer des infections ou maladies et aussi de détériorer le produit.
23. Ne pas bloquer la sortie d'air chaud du séchoir avec votre main ou tout autre objet.
24. Fermez l'arrivée d'eau avant de nettoyer ou remplacer le filtre.
25. Le produit doit être alimenté en électricité par une ligne directe au compteur électrique avec protection dédiée.

## Précautions de Sécurité

26. Pour les enfants, les personnes âgées, les personnes à peau sensible, les personnes insensibles à la chaleur et toutes celles ayant des difficultés à ajuster la température, veuillez, avant toute utilisation, régler les températures de l'eau, du siège et de l'air chaud au minimum ou à l'arrêt afin d'éviter tout risque de brûlure.
27. Une surveillance étroite est requise lorsque le produit est utilisé par un enfant ou une personne nécessitant une assistance particulière.
28. Ne pas appuyer sur les boutons avec une force excessive.
29. Ne pas monter sur le produit ou y placer une charge excessive.
30. Veuillez utiliser ce produit conformément à ce pourquoi il a été conçu, et conformément aux instructions de ce manuel. Ne pas suivre les indications d'éventuelles pièces jointes qui ne seraient pas validées par nos soins.
31. Ne jamais utiliser ce produit si son cordon électrique ou sa prise de courant est détériorée, si il ne fonctionne pas correctement, si il est tombé ou abîmé, ou bien si il a été plongé dans l'eau. Dans de tels cas, veuillez contacter votre vendeur. Si le câble d'alimentation est endommagé, il doit être remplacé par le fabricant, son service après-vente ou des personnes de qualification similaire afin d'éviter un danger.
32. Eloignez le cordon électrique et la prise de toute source de chaleur.
33. Ne jamais obstruer les orifices de ventilation et de chauffage ou placer le produit en fonctionnement sur une surface molle qui pourrait bloquer ces orifices. Conserver ceux-ci exempt de poussière, de cheveux ou de tout élément qui pourrait les obstruer, même partiellement.
34. Ne pas utiliser ce produit si vous n'êtes pas bien réveillé ou somnolent.
35. Veillez à ne pas faire tomber ou insérer un objet quelconque dans n'importe quel orifice du produit ou dans le flexible.
36. Ne pas utiliser ce produit en extérieur, ou lorsque vous utilisez un aérosol ou si le produit peut-être exposé à de l'oxygène.
37. Ce produit doit impérativement être connecté à la terre. Veuillez contrôler attentivement la conformité de votre installation électrique. Dans le cas d'un court-circuit, une mise à la terre conforme réduit le risque d'électrocution en fournissant au courant électrique un chemin de décharge. Ce produit est équipé d'un cordon électrique incluant un fil de terre et le connecteur correspondant.
38. Toute réparation ne doit être faite que par un technicien agréé par notre Société.
39. Veuillez utiliser uniquement les accessoires fournis.

## Précautions de Sécurité

### ! Mises en garde

1. Ne pas connecter le flexible à l'arrivée d'eau chaude. Connecter UNIQUEMENT à l'arrivée d'eau FROIDE. De plus, le taux de calcaire de l'eau alimentant le produit ne doit pas être supérieur à 30° TH. Dans le cas contraire, l'utilisation d'un filtre ou d'un adoucisseur est impérative. Les dégâts causés par le calcaire ne sont pas couverts par notre garantie.
2. A l'issue de l'installation, vérifiez attentivement toutes les connexions pour vous assurer qu'il n'y ait pas de fuites. Assurez-vous que les rondelles en caoutchouc sont bien en place aux connexions du flexible d'arrivée d'eau.
3. Ne pas forcer le siège ou le couvercle à l'ouverture ou à la fermeture. La casse pouvant en résulter n'est pas couverte par notre garantie.
4. Ne pas s'adosser sur le couvercle ouvert.
5. Soyez attentif à ce que de l'urine ou des matières fécales n'entrent pas en contact avec la buse de lavage ou la sortie d'air chaud du séchage afin d'éviter des odeurs désagréables ou un mauvais fonctionnement.
6. Si le produit ne doit pas être utilisé pendant une longue période, débranchez la prise électrique, fermez l'arrivée d'eau et drainez l'eau qui pourrait encore se trouver dans le réservoir.
7. Ne pas tirer sur le flexible ou sur le cordon électrique avec une force excessive.
8. Ne pas utiliser de diluant, de benzène, de produits chimiques acides, de chlore (exemple eau de javel), de détergent à base d'acide chlorhydrique même dilué ou de produit dotés de microcristaux (type Cif).
9. Ce produit n'est pas destiné à être utilisé par des personnes (incluant des enfants) ayant des capacités physiques, sensorielles ou mentales réduites, des personnes sans un minimum d'expérience ou de connaissance de ce type de produits, à moins d'avoir, au préalable reçu des instructions quant à l'utilisation ou d'être sous la surveillance de personnes responsables de leur sécurité. Les enfants doivent être supervisés pour s'assurer qu'ils ne jouent pas avec le produit. Toutefois, Cet appareil peut être utilisé par des enfants âgés d'au moins 8 ans et par des personnes ayant des capacités physiques, sensorielles ou mentales réduites ou dénuées d'expérience ou de connaissance, s'ils (si elles) sont correctement surveillé(e)s ou si des instructions relatives à l'utilisation de l'appareil en toute sécurité leur ont été données et si les risques encourus ont été appréhendés. Les enfants ne doivent pas jouer avec l'appareil. Le nettoyage et l'entretien par l'utilisateur ne doivent pas être effectués par des enfants sans surveillance.

# Description des composants

## Luxe Diamond - Diamond+

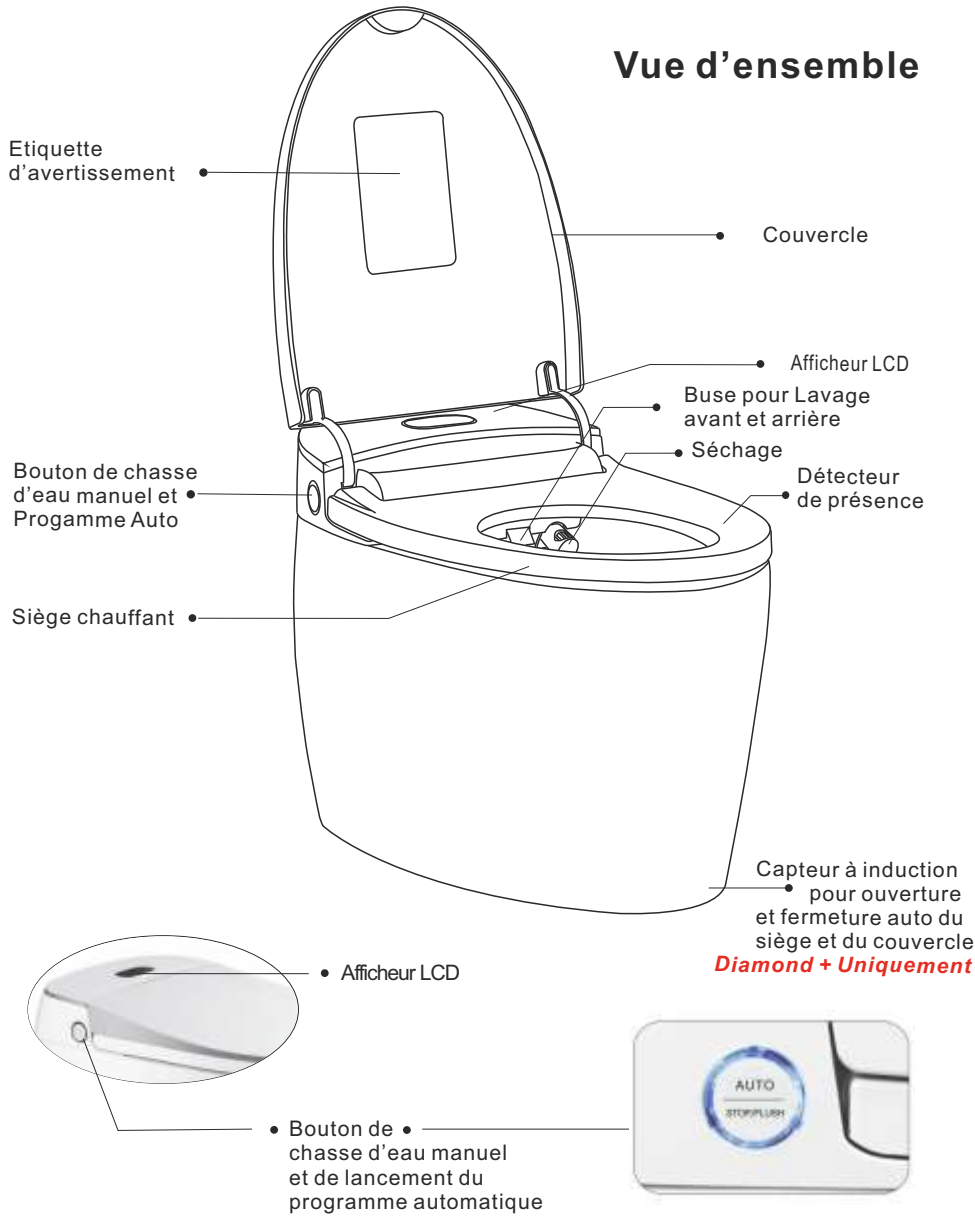

Note: Les schémas ci-dessus sont seulement des exemples  
 Votre version peut-être légèrement différente

# Description des composants

## Luxe Diamond - Diamond+

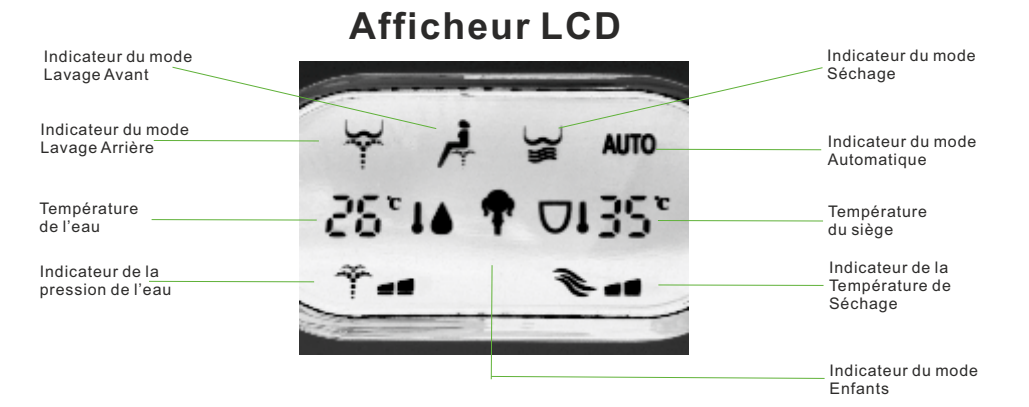
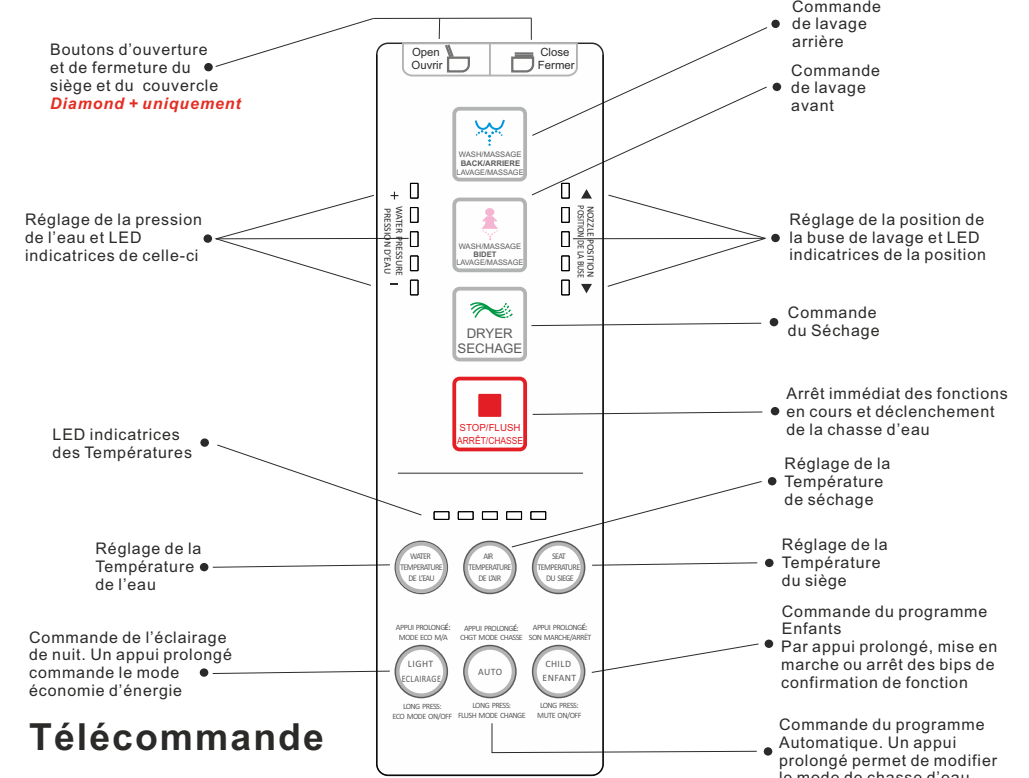

Note: Les schémas ci-dessus sont seulement des exemples  
 Votre version peut-être légèrement différente

# Fonctionnement

**Note:** A l'exception du programme Enfants, le produit ne fonctionnera pas s'il n'y a pas d'utilisateur assis sur le siège.



## Lavage Postérieur

Tout en étant assis, appuyez sur ce bouton pour déclencher le lavage anal. Si vous appuyez de nouveau, la buse effectuera des mouvements oscillants afin de procurer une expérience de massage agréable et un nettoyage plus large. Le lavage peut être interrompu à tout moment par la touche arrêt de la fonction en cours. Sans autre intervention le lavage s'arrêtera automatiquement au bout de 2 minutes d'utilisation ininterrompue.



## Lavage Avant

Tout en étant assis, appuyez sur ce bouton pour déclencher le lavage avant. Si vous appuyez de nouveau, la buse effectuera des mouvements oscillants afin de procurer une expérience de massage agréable et un nettoyage plus large. Le lavage peut être interrompu à tout moment par la touche arrêt de la fonction en cours. Sans autre intervention le lavage s'arrêtera automatiquement au bout de 2 minutes d'utilisation ininterrompue.



## Séchage

Tout en étant assis, appuyez sur ce bouton pour déclencher la fonction de séchage. Le lavage peut être interrompu à tout moment par la touche arrêt de la fonction en cours ou en se levant simplement du siège. Sans autre intervention le séchage s'arrêtera automatiquement au bout de 3 minutes d'utilisation ininterrompue.



## Stop

Tout en étant assis, appuyez sur ce bouton pour arrêter toute fonction en cours. Si aucun utilisateur n'est assis, un appui sur cette touche déclenchera la chasse d'eau.

## Position de la buse

Tout en étant assis, utilisez ce bouton pour régler la position de la buse de lavage (quand elle n'est pas en mode oscillant).

Appuyez sur "◀" ou "▶" pour ajuster le réglage.

Il existe 4 positions différentes possibles. Les réglages de l'utilisateur précédent persistent tant qu'un autre réglage n'est pas effectué. L'ajustement de la position de la buse est possible à tout moment durant le lavage.

## Réglage de la pression de l'eau

Lorsque la pulvérisation de l'eau est en cours, appuyez pour régler la pression de l'eau. Il y a trois niveaux de pression possibles. Les réglages de l'utilisateur précédent persistent tant qu'un autre réglage n'est pas effectué. Le réglage de la pression de l'eau peut être effectué à tout moment pendant le lavage.

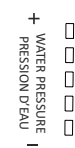
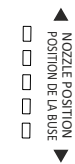

# Fonctionnement

## □ □ □ □ Réglage de la température de l'eau / Eclairage de Nuit

Lorsque la pulvérisation de l'eau est en cours, appuyez pour régler la température de l'eau. Il y a quatre niveaux de température possibles. Les réglages de l'utilisateur précédent persistent tant qu'un autre réglage n'est pas effectué. Le réglage de la pression de l'eau peut être fait à tout moment pendant le lavage.



## □ □ □ □ Réglage de la température de séchage / Mode Muet

Quand le séchage est en cours, appuyez pour régler la température de l'air. Il y a quatre niveaux de température possibles. Les réglages de l'utilisateur précédent persistent tant qu'un autre réglage n'est pas effectué. Le réglage de la température de l'air de séchage peut être fait à tout moment pendant celui-ci.



## □ □ □ □ Réglage de la température du siège

Appuyez pour régler la température du siège. Il y a quatre niveaux de températures possibles. Les réglages de l'utilisateur précédent persistent tant qu'un autre réglage n'est pas effectué. Le réglage de la température du siège peut être effectué à tout moment.



APPUI PROLONGÉ:  
SON MARCHÉ/ARRÊT



LONG PRESS:  
MUTE ON/OFF

## Programme automatique pour Enfants/Coupage du son

Lorsque vous appuyez brièvement, une fois, sur ce bouton, vous activez le programme de lavage anal pour les Enfants. Il se décompose ainsi: Lavage anal 15 Secondes, Lavage anal oscillant 15 Secondes, Séchage 1 minute. Pour activer le programme de lavage avant pour les Enfants, appuyez d'abord sur le bouton lavage avant puis sur celui-ci. Il se décompose ainsi: Lavage avant 15 secondes, lavage avant oscillant 15 secondes, séchage 1 minute. La Température de l'eau, la pression de l'eau et la température de l'air de séchage sont toutes réglées automatiquement au minimum durant l'exécution de ce programme. *Un appui prolongé coupera les bips de confirmation de fonctions.*

APPUI PROLONGÉ:  
CHGT MODE CHASSE



LONG PRESS:  
FLUSH MODE CHANGE

## Programme automatique Adultes/Mode Chasse d'eau

Lorsque vous appuyez longuement sur ce bouton, vous activez le programme de lavage anal pour Adultes. Il se décompose ainsi: Lavage anal 30 Secondes, Lavage anal oscillant 30 Secondes, Séchage 3 minutes. Pour activer le programme de lavage avant pour les Adultes, appuyez d'abord sur le bouton lavage avant puis longuement sur celui-ci. Il se décompose ainsi: Lavage avant 30 secondes, lavage avant oscillant 30 secondes, séchage 3 minutes. Les réglages de l'utilisateur précédent en terme de température d'eau, pression d'eau et température de séchage persistent tant qu'un autre réglage n'est pas effectué. *Un appui prolongé modifiera le moment du déclenchement automatique de la chasse d'eau (voir page suivante).*

APPUI PROLONGÉ:  
MODE ECO M/A



LONG PRESS:  
ECO MODE ON/OFF

## Eclairage de nuit / Mode économie d'énergie

Appuyez pour allumer ou éteindre l'éclairage de nuit. *Appuyez longuement sur ce bouton pour passer en mode économie d'énergie.* Lorsque le TopToilet est en mode économie d'énergie, toutes les fonctions de chauffage vont être arrêtées pendant 8 heures. Toutefois, si quelqu'un s'assoit durant cette période, le mode économie d'énergie sera automatiquement désactivé.

# Fonctionnement

## Chasse-d'eau

La chasse-d'eau peut être déclenchée soit par le bouton sur l'unité (si personne n'est assis), soit par la télécommande, soit automatiquement. Ce WC ne disposant pas de réservoir, la chasse d'eau cyclonique dispose de **3 niveaux de puissance**:

- **Niveau 1**: lavage tournant de 5 secondes par le haut de la cuvette, jet de 4 secondes en bas de la cuvette, et second lavage tournant de 4 secondes par le haut de la cuvette (consomme 3 litres).

- **Niveau 2**: lavage tournant de 6 secondes par le haut de la cuvette, jet de 5 secondes en bas de la cuvette, et second lavage tournant de 5 secondes par le haut de la cuvette (consomme 4,5 litres).

- **Niveau 3**: lavage tournant de 9 secondes par le haut de la cuvette, jet de 5 secondes en bas de la cuvette, et second lavage tournant de 5 secondes par le haut de la cuvette (consomme 5 litres).

-----  
**Le niveau 1** est dédié à économiser l'eau lorsque l'utilisateur masculin ne fait que uriner (et donc ne s'assoit pas sur la cuvette).

**Les niveaux 2 et 3** sont utilisés pour un lavage plus approfondi lorsque l'utilisateur est assis ou bien s'est assis.

-----  
**Le niveau 1** se déclenche lorsqu'il n'y a pas d'utilisateur assis sur le WC

- En appuyant sur le bouton de l'unité

- En appuyant sur le bouton Stop/Flush de la télécommande

- En fermant le couvercle

**Les Niveaux 2 ou 3** se déclenchent lorsqu'un utilisateur est assis

- En appuyant sur le bouton Stop/flush de la télécommande

- En début de séquence de séchage OU lorsque l'utilisateur se lève.

Pour choisir entre le Niveau 2 et le Niveau 3 de la puissance de la chasse d'eau, il faut appuyer longuement (plus de 5 secondes) sur le bouton de l'unité lorsque personne n'est assis. Le Niveau choisi sera celui qui restera programmé (jusqu'à nouvelle modification de la part de l'utilisateur).

-----  
Pour choisir un déclenchement automatique de la chasse d'eau soit en début de séquence de séchage, soit lorsque l'utilisateur se lève, il faut appuyer longuement (plus de 5 secondes) sur le bouton AUTO de la télécommande.

Note: Si vous vous levez sans avoir utilisé la fonction séchage alors que l'unité est programmée pour que la chasse d'eau se déclenche en début de séquence de séchage la chasse d'eau se déclenchera quand même lorsque l'utilisateur se lèvera.

## Ouverture/fermeture automatique du siège et du couvercle

### Diamond + uniquement

Le TopToilet Diamond PLUS dispose de la fonctionnalité d'ouverture et de fermeture assistée du siège et du couvercle. Ces fonctions se commandent au travers des deux boutons en haut de la télécommande mais aussi par un capteur à induction en approchant votre pied de l'avant droit de la céramique ou encore au travers de l'application SmartPhone.

Il est toujours possible de manipuler manuellement le siège et le couvercle. Toutefois, nous attirons votre attention sur le fait qu'une manipulation trop violente pourrait détériorer le système automatique et ne serait pas couvert par la garantie.

# Fonctionnement

## Ouverture assistée du siège et du couvercle

Une commande d'ouverture, ouvrira le couvercle,

Une deuxième Commande relèvera le siège.

Si le couvercle est déjà ouvert, seul le siège se relèvera.



## Fermeture assistée du siège et du couvercle

Une commande de fermeture abaissera le siège

Une deuxième commande de fermeture fermera le couvercle

Si le siège est déjà posé sur la cuvette, seul le couvercle se fermera.

## Fermeture Automatique du siège et du couvercle:

- Si seul le couvercle est levé, il ne se fermera pas automatiquement

- Si le siège et le couvercle sont tous deux relevés, les deux se fermeront automatiquement après 5 minutes.

# Commande par SmartPhone

Le produit TopToilet que vous venez d'acquérir peut également être contrôlé via votre SmartPhone.

Pour ce faire, vous devez télécharger l'application à partir de notre site Web [www.toptoilet.fr](http://www.toptoilet.fr) en milieu de page du descriptif des produits disposant de cette fonctionnalité.

Vous y trouverez les versions pour Smartphone Android et IOS.

Après avoir installé l'application sur votre SmartPhone, veuillez vous reporter à la fiche d'information Bluetooth également disponible sur notre site dans la rubrique téléchargements située en milieu de page du descriptif des produits disposant de cette fonctionnalité.



ANDROID



# Jumelage de la télécommande

Votre télécommande a été jumelée en usine avec votre TOPTOILET.

Si toutefois ce jumelage ne fonctionnait plus ou bien si vous deviez remplacer votre télécommande, veuillez procéder ainsi:

1. Asseyez-vous sur le TOPTOILET puis appuyez pendant au moins 5 secondes sur le bouton de l'unité jusqu'à ce qu'un bip soit émis. L'écran LCD se mettra à clignoter, le TOPTOILET est alors en mode attente jumelage.

2. Appuyez sur le bouton STOP de la télécommande jusqu'à ce que le TOPTOILET émette un autre bip et l'afficheur LCD s'arrête de clignoter. Le jumelage est alors terminé.

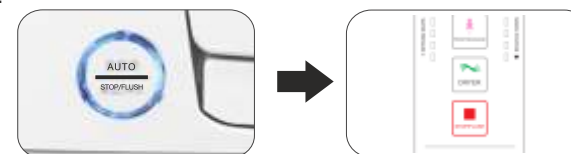

# Description des composants

## Contenu de l'emballage

### Outils Nécessaires

- Tournevis Cruciforme
- Mètre Ruban
- Clef anglaise
- Crayon ou Marqueur
- Perceuse si fixation au sol
- Colle type Pattex caoutchouc
- Mastic hydrofuge et anti-moisissure

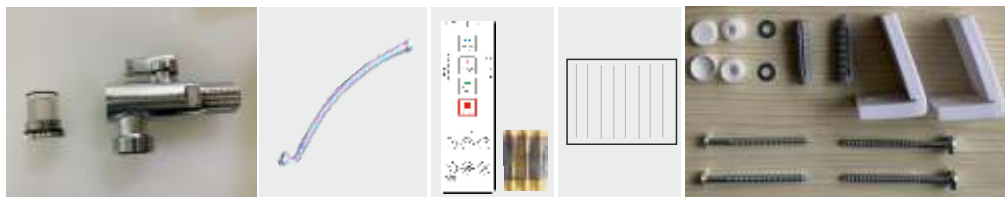

Robinet d'arrêt mural avec filtre à mailles

Flexible d'alimentation en eau

Télécommande + 3 piles

Manuel

Kit de fixation au sol

## Installation



**L'alimentation en eau du WC doit impérativement être effectuée avec un tuyau d'un diamètre intérieur de 13mm minimum, sous une pression de 1,5Bars minimum et un débit disponible d'au moins 20L/min**



Note: Veuillez procéder à l'installation en une seule fois  
1. Mesurez la distance entre la sortie du WC et l'évacuation murale ou horizontale afin de pouvoir adapter la longueur et le type de raccordement. **Les manchons ou pipes souples ou rigides ne sont pas fournis** car dépendant spécifiquement de l'installation.

**Note: Le centre du conduit d'évacuation mural doit se trouver au maximum à 16,5cm du sol afin d'assurer une bonne évacuation des déchets. Le centre du conduit d'évacuation au sol doit se trouver entre 5 et 15cm du mur.**

## Installation

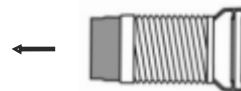

**2. Evacuation murale:** Réglez le manchon à la bonne longueur. Selon le type de manchon, appliquez éventuellement une colle PVC avant installation.



**2a. Evacuation au sol:** Vous pouvez également connecter ce WC sur une sortie au sol en utilisant un manchon à cet effet. Dans ce cas et selon le type de manchon utilisé, le centre du trou d'évacuation au sol devra être situé entre 5 et 15 cm du mur et ce afin que le WC soit contre le mur. Il est toujours possible d'éloigner le WC du mur si le centre du trou d'évacuation se situe au-delà des 15cm.

### Exemples de configurations possibles

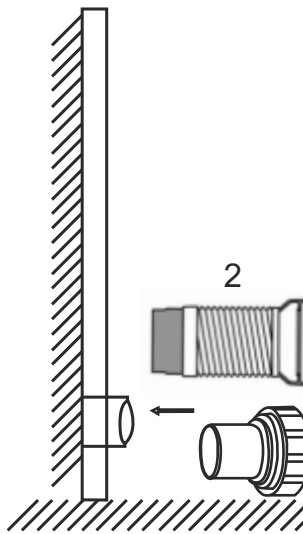
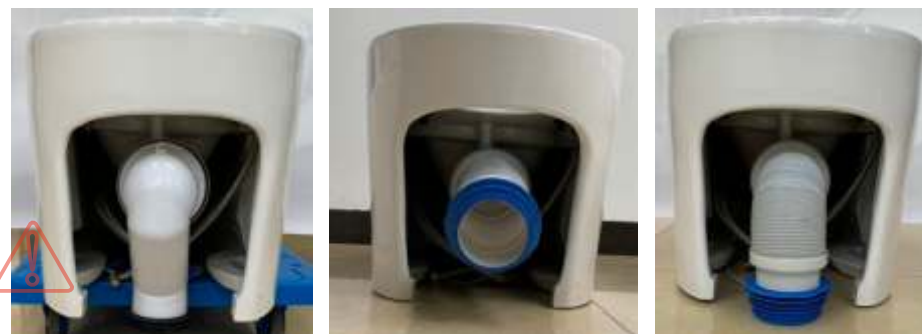

**3. Mettez le WC en place, sans le fixer** afin de vous assurer de la bonne adéquation entre l'évacuation du WC et l'endroit où vous souhaitez la connecter.

**4. Fixez ou collez la manchon côté WC** puis passez à l'étape 5.



# Installation

*Note: L'utilisation des équerres de fixation au sol n'est pas indispensable, dépendant du sol, un joint silicone épais sur le pourtour de la base du WC peut être suffisant.*

5. WC en place, dessinez-en le contour au sol ainsi que la position des deux trous latéraux de la cuvette

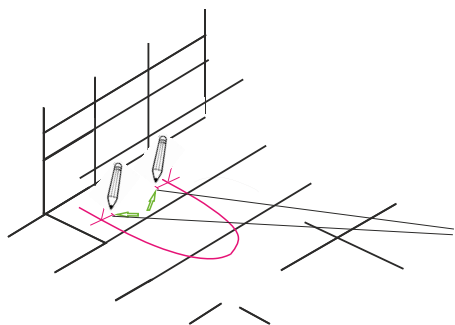
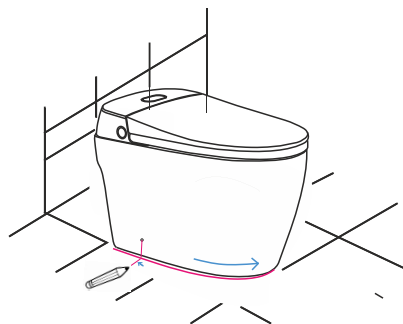

6. Marquez les trous à percer à 4cm à l'intérieur du contour du WC

7.1 Percez les trous au sol  
7.2 Insérez les chevilles dans les trous  
7.3 Positionnez les équerres comme indiqué sur le schéma  
7.4 Vissez les équerres au sol sans oublier les rondelles

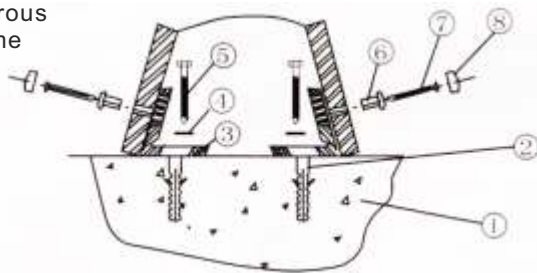

1	Sol	5	Vis de fixation au sol
2	Cheville	6	Bague de centrage
3	Equerre de fixation	7	Vis de fixation équerre
4	Rondelle	8	Cache Vis

# Installation

8.1 Présentez le WC en l'inclinant légèrement vers l'avant de manière à ce que les équerres rentrent dans les trous prévus à cet effet dans la céramique.

8.2 Veillez en même temps à ce que le manchon de connexion aux eaux usées se positionne proche de l'évacuation au sol ou murale.

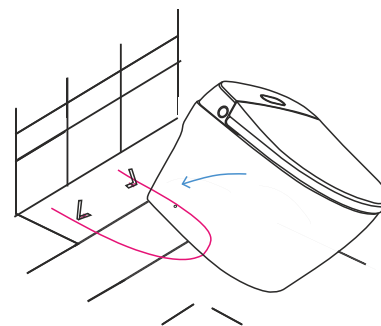

9.1 Une fois le WC en place, finalisez la connexion du manchon à la sortie verticale ou horizontale.

9.2 Vissez les vis restantes sans oublier bagues de centrage

9.3 Insérez les caches vis

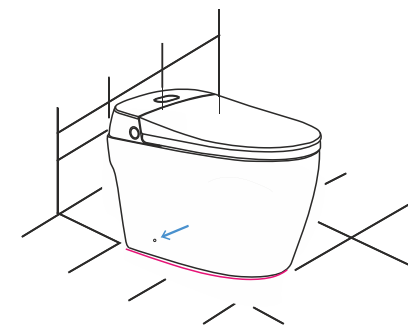

10. Le TOPTOILET est fourni avec toutes les connexions internes déjà effectuées. il ne vous reste donc qu'à connecter le flexible au robinet d'arrivée d'eau. Ouvrez l'arrivée d'eau et déclenchez la chasse-d'eau plusieurs fois afin de vous assurer qu'il n'y a pas de fuites à l'évacuation ou à la base de l'unité.

Robinet mural fourni ————  
Flexible d'alimentation en eau fourni ————

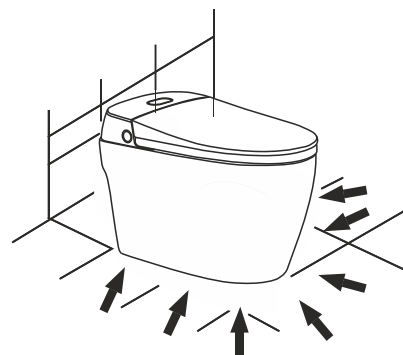
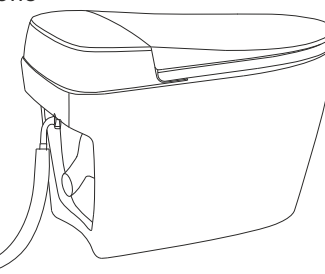

10. Procédez éventuellement au scellement de la cuvette en appliquant un mastic hydrofuge et anti-moisissures tout autour de la cuvette pour toutes les parties en contact avec le sol. Laisser sécher le mastic le temps nécessaire avant de poursuivre l'installation (attention certains mastics ont besoin de 24 heures)

## Installation

12. Branchez le TOPTOILET au secteur et ouvrez doucement le robinet d'arrivée d'eau. Assurez-vous que la pression de l'eau ne dépasse pas 5 bars et vérifiez qu'il n'y a pas de fuites.

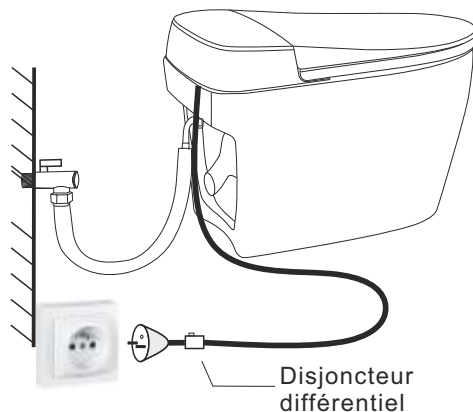

**Prise électrique 16 Ampères avec terre protégée au compteur par un fusible dédié**

### Note:

La chasse d'eau du TOPTOILET est de type cyclonique. Si la pression de l'eau est forte (plus de 3Bars), il se peut que la chasse d'eau soit un peu bruyante au remplissage. Veuillez alors limiter l'arrivée d'eau au robinet..



Chasse d'eau cyclonique

### Rappel:

Il est normal qu'un peu d'eau s'écoule de la buse lors de l'ouverture sur robinet d'eau avant la première utilisation. C'est également un phénomène normal si cela se produit lors des mises sous tension.



Phénomène normal

## Tests de Mise en route

Après avoir terminé le branchement de l'eau, ouvrez l'arrivée d'eau et appuyez sur le bouton de mise en route (Marche) du disjoncteur différentiel présent sur le cordon électrique près de la prise de courant.

La vanne magnétique du TOPTOILET va déclencher la chasse d'eau ce qui est un processus normal de test de mise en route.

Les buses de lavage et de séchage sortiront de leurs logements respectifs pour un aller-retour automatique.

L'indicateur de température d'eau va clignoter ce qui signifie que le réservoir est en cours de remplissage et après environ 30 secondes, le clignotement va cesser ce qui indique que le réservoir est rempli.

Il est normal que, lors de la première mise en route, il y ait un délai supplémentaire de 10 à 15 secondes avant la première utilisation.

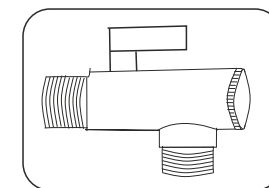

Robinet d'arrêt



## Confirmation de bon fonctionnement

1. Asseyez vous sur le siège ou posez un chiffon humide sur le détecteur de présence du siège afin de simuler une personne assise. (**attention:** si vous avez choisi de poser un chiffon humide sur le siège au lieu de vous asseoir, il convient d'installer un film plastique au-dessus de la céramique pour éviter d'arroser la pièce...)
2. Veuillez procéder maintenant au test de chaque fonction décrite dans les pages précédentes de ce manuel
3. Vous ne pourrez utiliser aucune fonction (à l'exception du bouton de déclenchement manuel de la chasse d'eau si vous n'avez pas mis en marche l'appareil au préalable ou si il y a une panne électrique.



## Entretien courant

### Nettoyage du siège et de la céramique

**Important: Débranchez le TOPTOILET avant de procéder au démontage de celui-ci ou à son nettoyage.**

Utilisez un chiffon humide et un produit de nettoyage doux pour nettoyer le siège et le couvercle. Ne pas gratter ou utiliser des produits abrasifs agressifs. Ne pas utiliser de diluant, de benzène, de produits chimiques acides, de chlore pur ou dilué ou de détergent à base de chlore (eau de Javel notamment), de crème avec micro cristaux (type Cif), d'acétone, d'amoniaque... Cela pourrait provoquer une corrosion des parties métalliques, une décoloration ou des marques sur le corps de l'abattant. Nous vous conseillons l'utilisation d'alcool dilué pour désinfecter votre produit.

**La présence d'un taux de calcaire significatif dans l'eau alimentant le TopToilet peut provoquer des dégradations non couvertes par notre garantie; Il est donc fortement recommandé d'appliquer très régulièrement la procédure de détartrage disponible sur la page produit de notre site ([www.toptoilet.fr](http://www.toptoilet.fr)).**

La partie en céramique peut être nettoyée comme une céramique usuelle.

### Nettoyage des buses

1. Veuillez procéder fréquemment au nettoyage des buses. Pour faire sortir les buses de leurs logements sans pulvérisation, veuillez appuyez sur le bouton « lavage arrière » ou « séchage »

**lorsque personne n'est assis sur le siège.** Veuillez alors procéder à leur nettoyage avec un chiffon doux ou une brosse à dents usagée si nécessaire (ne plus utiliser cette brosse à dents pour autre chose que ce nettoyage).

2. Faites attention à ne pas tirer les buses avec les mains. Lorsque le nettoyage est terminé, appuyez sur le bouton « stop » et celles-ci se rétracteront automatiquement.



### Non utilisation pendant une courte période

En cas de non utilisation pendant une période courte, débranchez le TopToilet et fermez le robinet d'alimentation en eau de l'unité.

### Non utilisation pendant une longue période

En cas de non utilisation prévue pour une période plus étendue de quelques mois, semaines, débranchez le TopToilet, fermez le robinet d'alimentation en eau, débranchez au niveau du T, le petit flexible blanc d'alimentation en eau de l'abattant, soulevez ce dernier en le prenant avec une main de chaque côté positionnées sur la partie arrière de l'abattant pour le désolidariser de la cuvette. Faites attention aux fils reliant l'abattant au moteur de la chasse d'eau et, dans le cas du modèle PLUS, au fil reliant l'abattant au détecteur d'ouverture au pied. Penchez-le vers la gauche pour retirer la vis de drainage afin que le réservoir se vide. Remplacez la vis de drainage et reposez l'abattant sur la cuvette.

Soulevez l'abattant avec une main de chaque côté vers la partie arrière



Dévissez la vis de purge se trouvant en dessous de l'abattant

## Nettoyage du filtre à mailles (situé dans le robinet mural)

Les intervalles de nettoyage dépendent de la qualité et de la dureté de l'eau ainsi que de la fréquence d'utilisation du TOPTOILET. Il est recommandé de vérifier le filtre à maille dans le robinet mural, au moins une fois par an.

1. Fermez l'arrivée d'eau et débranchez le TOPTOILET
2. Dévissez l'écrou en bout de robinet et extraire le filtre à mailles de celui-ci.
3. Nettoyez le filtre sous l'eau d'un robinet avec une brosse à dent afin de retirer de manière efficace toutes les substances étrangères qui auraient pu s'accumuler sur et dans les mailles.
4. Remplacez le filtre dans le robinet et vérifiez attentivement qu'il y est correctement inséré. Si le filtre n'est pas correctement positionné dans le robinet, ceci peut être la source de fuites ultérieures.
5. Revissez l'écrou du robinet et assurez-vous qu'il n'y a pas de fuites.

Note: Il est conseillé de remplacer le filtre à mailles par un filtre neuf si celui en place est bouché ou abîmé.

Retirez le filtre se trouvant dans le robinet mural fourni



Nettoyez le filtre sous l'eau d'un robinet



## Conseils de dépannage

**Si l'appareil ne semble pas fonctionner normalement, veuillez examiner les conseils de dépannage ci-après avant de contacter le service après-vente de votre vendeur car de nombreux cas peuvent être aisément résolus par ces conseils. Contactez le SAV si, malgré ces conseils, vous n'êtes pas en mesure de résoudre le problème.**

### Premières vérifications à effectuer

Vérifiez que le TopToilet est bien branché, qu'il y a du courant à la prise, que l'arrivée d'eau est ouverte et qu'il y a de l'eau.

Vérifiez que le bouton marche/arrêt est bien sur la position marche

Vérifiez que la télécommande dispose de piles neuves et qu'elles sont correctement installées

Vérifiez qu'il n'y a pas de fuite quelque part.

Vérifiez que le filtre à maille est propre et libre de débris.

**Après avoir vérifié les points ci-dessus, reportez-vous à la page suivante pour des conseils plus ciblés.**

## Conseils de dépannage

Problème	Causes possibles	Solutions proposées
L'appareil ne fonctionne pas	<ol style="list-style-type: none"> <li>1. Le WC n'est pas branché</li> <li>2. Le WC n'est pas alimenté</li> <li>3. Le WC est branché, il y a du courant mais rien ne se passe lorsqu'on essaie de l'utiliser</li> </ol>	<ol style="list-style-type: none"> <li>1. Assurez-vous que le WC est bien branché</li> <li>2. Vérifiez que vous avez bien appuyé sur le bouton marche</li> <li>3. Vérifiez que les piles de la télécommande ne sont pas trop usagées</li> </ol>
Une fonction s'arrête en cours d'utilisation	<ol style="list-style-type: none"> <li>1. Le temps de sécurité est dépassé</li> <li>2. Coupure de courant</li> </ol>	<ol style="list-style-type: none"> <li>1. Appuyez à nouveau sur le bouton de la fonction</li> <li>2. Vérifiez l'alimentation</li> </ol>
Le débit ou la pression de l'eau est faible	<ol style="list-style-type: none"> <li>1. Le filtre est bouché</li> <li>2. Le robinet d'eau n'est pas assez ouvert</li> <li>3. La buse est sale</li> <li>4. Réglage de pression trop faible</li> <li>5. Des dépôts de calcaire bouchent la buse ou les tuyaux internes</li> </ol>	<ol style="list-style-type: none"> <li>1. Retirez, nettoyez et réinstallez le filtre à mailles</li> <li>2. Vérifiez que les robinets d'eau sont ouverts en grand</li> <li>3. Nettoyez la buse</li> <li>4. Ajustez le réglage de la pression d'eau</li> <li>5. Appliquez la procédure de détartrage*</li> </ol>
Les fonctions lavage du TopToilet ne marchent pas ou l'eau ne sort pas	Le détecteur de présence ne détecte pas de personne assise sur le siège	Ajustez votre position sur le siège afin de recouvrir complètement le détecteur
Le siège ne chauffe pas	<ol style="list-style-type: none"> <li>1. Le réglage de température de chauffe du siège est positionné sur arrêt</li> <li>2. Le mode éco est activé</li> </ol>	<ol style="list-style-type: none"> <li>1. Assurez-vous que le réglage de température du siège est adéquat (Voir afficheur LED)</li> <li>2. Désactivez le mode éco</li> </ol>
L'eau n'est pas chaude	Le réglage de température de chauffe de l'eau est positionné sur arrêt	Assurez-vous que le réglage de température de l'eau est adéquat (Voir Afficheur LED)
De l'eau coule de la buse avant et après utilisation	Cause normale	<ol style="list-style-type: none"> <li>1. C'est un phénomène normal correspondant au nettoyage automatique</li> <li>2. Il est aussi normal que de l'eau résiduelle dans la buse s'écoule encore quelques secondes après utilisation</li> </ol>
De l'eau coule de zones autres que la buse	<ol style="list-style-type: none"> <li>1. De l'eau s'écoule du bouchon du réservoir tampon</li> <li>2. De l'eau s'écoule de la connexion du tuyau à l'abattant</li> </ol>	<p>Assurez-vous que:</p> <ol style="list-style-type: none"> <li>1. La rondelle d'étanchéité du bouchon est en place.</li> <li>2. Le tuyau du bidet est serré et correctement connecté</li> </ol>

\* La procédure de détartrage des produits TopToilet est disponible sur notre site ([www.toptoilet.fr](http://www.toptoilet.fr)) dans la rubrique téléchargements des pages descriptives des produits concernés

## Spécifications Techniques

Alimentation électrique		220/240 Volts - 50/60 Hz - 1600W
Alimentation en eau	Type	<b>Dureté de l'eau maximale autorisée: 30TH (°f°)</b>
	Débit Minimum En entrée	<b>15 Litres par minute</b>
	Pression	<b>0,15 - 0,50 Mpa (1,5 à 5 Bars)</b>
Fonction Lavage	Débit du lavage arrière	0.5L/min - 0.9L/min
	Débit du lavage avant	0.5L/min - 0.9L/min
	Volume du réservoir	1L
	Choix de températures	Température ambiante, Bas 33°C, Moyen 38°C, Haut 40°C
	Puissance de chauffe	1350W
	Protection	Détecteur de niveau d'eau, fusible de température, interrupteur flottant
Siège Chauffant	Choix de températures	Température ambiante, Bas 30°C, Moyen 35°C, Haut 40°C
	Puissance de chauffe	50W
	Protection	Fusible de température
Séchage	Choix de températures	Température ambiante, Bas 45°C, Moyen 50°C, Haut 55°C
	Puissance de chauffe	200W
	Protection	Fusible de température
Autre dispositif de sécurité		Disjoncteur différentiel
Longueur du cordon électrique		1.5m
Poids Net		46Kgs

## Conditions de la garantie

Les produits TopToilet sont couverts par la garantie légale de conformité, la garantie légale des vices cachés et par notre garantie commerciale, pièces et main d'oeuvre, **retour atelier**, d'une durée de 2 ans à compter de la date d'achat.

### Cette garantie ne couvre pas (liste non exhaustive) :

- La casse, les chocs
- Le vol, les détériorations, la négligence
- Une utilisation inappropriée ou non conforme aux instructions du manuel
- Une installation non conforme aux instructions du manuel
- Les buses, les flexibles et connexions extérieures au produit
- Les fixations
- Les poignées et platines de commande des fonctions
- Les dommages résultants d'une cause extérieure (dégâts des eaux, foudre, explosion, attentats, installation électrique non normalisée, surtension, gel, ...)
- Les dommages ou dysfonctionnements causés par les dépôts de calcaire
- L'usure normale et les pièces d'usure
- L'utilisation de produits corrosifs ou non prescrits dans la notice
- Les modifications apportées au produit
- L'oxydation
- Les frais de déplacement et de main d'oeuvre sur site

### A titre d'exemple, ne sont notamment pas couverts :

- La descente amortie du siège ou du couvercle lorsque l'axe du siège ou du couvercle est endommagé. Ce type de casse se produisant soit lorsque l'abattant est forcé manuellement à la fermeture (il faut impérativement le laisser se baisser tout seul), à l'ouverture ou soit lorsque le couvercle ouvert ne repose pas complètement sur le réservoir ou le mur et que l'utilisateur s'appuie dessus
- Les dégâts potentiels liés au calcaire ne sont pas couverts par notre garantie. Cette panne se caractérise par une baisse de la pression de l'eau de lavage au cours du temps pouvant aller jusqu'au blocage de la sortie de l'eau de lavage. Si vous ne disposez pas d'adoucisseur d'eau, nous conseillons fortement l'installation d'un préfiltre anticalcaire disponible sur le lien suivant: [www.toptoilet.fr](http://www.toptoilet.fr)

Dans tous les cas, nous conseillons fortement, à titre préventif, l'application régulière (entre 6 mois et un an en fonction de la dureté de votre eau) de notre procédure de détartrage des produits TopToilet disponible sur notre site ([www.toptoilet.fr](http://www.toptoilet.fr)) dans la rubrique téléchargements des pages descriptives des produits concernés.

## Conditions de la garantie

**Cette garantie couvre** (sous réserve de ce qui est indiqué précédemment) :

- L'électronique
- Le circuit d'eau intérieur au produit
- Les connexions et contacts intérieurs au produit
- La mécanique intérieure au produit
- L'échange ou les frais de pièces et main d'oeuvre pour une réparation en atelier
- Les frais de port retour et renvoi du produit

### Modalités de mise en oeuvre de la garantie:

Le problème doit être soumis impérativement et uniquement par mail à l'adresse suivante : **[sav@topptoilet.fr](mailto:sav@topptoilet.fr)**

Vous devrez impérativement indiquer dans votre mail :

- Vos coordonnées précises incluant votre adresse, votre adresse mail et votre numéro de téléphone
- Le modèle, le lieu d'installation, la date d'achat
- Joindre une copie de votre facture d'achat
- Une description du problème rencontré et, dans la mesure du possible, des photos ou vidéos mettant en évidence le défaut.

