

Piscine Bois Tropic OCTO | OCTO+



BV Cert. 9605845



NOTICE D'INSTALLATION ET CONSEILS D'UTILISATION

à lire attentivement et à conserver pour utilisation ultérieure

1. LE BOIS EST UN MATÉRIAU NATUREL.....	4
1.1 Remontées de résine.....	4
1.2 Remontées de sels	4
1.3 Grisaillement	4
1.4 Présence de fissures et gerces	4
1.5 Présence de noeuds	4
1.6 Bois abouté	4
1.7 Moisissures superficielles	5
1.8 Différence de teinte.....	5
1.9 Bois cintré	5
2. AVANT PROPOS.....	5
3. STOCKAGE & TEMPS DE MONTAGE.....	6
3.1 Le stockage	6
3.2 La sécurité.....	6
4. DESCRIPTIF RAPIDE DES ÉTAPES DE MONTAGE	7
4.1 Outillage	7
4.2 Temps de montage	7
5. L'IMPLANTATION & LA PRÉPARATION DU SOL DES BASSINS OCTO, OCTO.....	7
5.1 Bassins Octo	8
5.2 Bassins Octo +.....	8
6. MONTAGE DE LA STRUCTURE DES BASSINS OCTO.....	9
7. MONTAGE DU RAIL D'ACCROCHAGE	12
8. POSE DU TAPIS DE SOL	13
9. MONTAGE DE LA STRUCTURE DES BASSINS OCTO +.....	13
10. MONTAGE DU RAIL D'ACCROCHAGE ET TAPIS DE SOL	19
11. JOINTS SUR PIÈCES À SCELLER.....	20
12. POSE & DECOUPE DU LINER.....	21
13. MONTAGE ET MISE EN SERVICE DU GROUPE DE FILTRATION.....	23
13.1 Composants & caractéristiques du groupe de filtration	25
13.2 Assemblage du filtre.....	26
13.3 Raccordement des skimmer et refoulement	28
13.4 Module pompe filtre & collecteur	28
13.5 Raccordement des tuyaux	29
14. POSE DE LA MARGELLE.....	29
15. ASSEMBLAGE ET MISE EN PLACE DE L'ÉCHELLE INOX.....	31
16. ASSEMBLAGE ET MISE EN PLACE DE L'ÉCHELLE BOIS.....	32

17. REMPLISSAGE ET MISE EN EAU DU CIRCUIT	33
17.1 Remplissage du bassin	33
17.2 Mise en eau du circuit	33
17.3 Mise en service & utilisation de la filtration	34
17.3.1 Conseils de mise en service et d'utilisation	34
17.3.2 Fonctionnement du filtre et de la vanne six voies	34
17.3.3 Durée de fonctionnement de la filtration	35
17.3.4 Lavage du pré-filtre & du filtre	35
18. L'UTILISATION ET L'ENTRETIEN	36
18.1 Traitement de l'eau	37
18.2 Accessoires	37
18.3 Mise en hivernage du bassin	38
18.4 Hivernage de l'installation hydraulique	38
18.5 Hygiène	39
19. LA SÉCURITÉ	39
19.1 Ne jouez pas avec la sécurité !!!	39
19.2 En cas d'accident	40
20. GARANTIE	40
20.1 Éléments bois	40
20.2 Accessoires	40
20.3 Conditions de garantie des éléments du kit accessoires et équipements optionnels ..	41
21. ÉCLATÉ DES STRUCTURES BOIS DES BASSINS OCTO	43
22. ÉCLATÉ DES STRUCTURES BOIS DES BASSINS OCTO +	44

1. LE BOIS EST UN MATÉRIAU NATUREL

Matériau naturel, le bois peut présenter naturellement des imperfections. Ceci est normal et ne nuit en rien à la durabilité du produit. Un certain nombre d'entre elles sont superficielles et n'entrent donc pas dans le cadre de la garantie de nos produits.

1.1 Remontées de résine

Lors du traitement autoclave des essences résineuses, l'alternance de vide et pression peut amener à la surface du bois des résidus collants de résine. Pour les enlever, il suffit de les gratter délicatement avec un outil approprié, sans toucher au bois. L'essence de térébenthine est, elle-aussi, efficace mais peut tacher le support si elle est utilisée en trop grande quantité.



1.2 Remontées de sels

Les bois traités en autoclave montrent fréquemment de petites taches vertes en surface. Si vous le souhaitez, vous pouvez les poncer légèrement. Cette couleur disparaîtra dans le temps.



1.3 Grisaillement

L'action du soleil sur les bois entraîne un grisaillement caractéristique. Certaines personnes apprécient les reflets argentés de cette patine naturelle.



1.4 Présence de fissures et gerces

Le bois est sujet aux variations dimensionnelles en fonction du taux d'humidité et de la température. Lorsqu'il sèche, il se rétracte de façon irrégulière, entraînant l'apparition de fentes. Celles-ci peuvent être impressionnantes. Pourtant, elles ne nuisent pas aux caractéristiques mécaniques du produit et, par conséquent, n'entrent pas dans le cadre de la garantie.

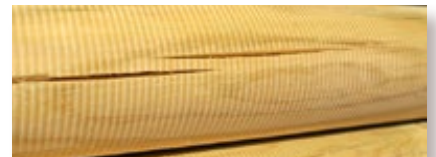

1.5 Présence de noeuds

Les noeuds correspondent à la trace des branches de l'arbre. Leur quantité et leur taille dépendent de l'essence de bois et du tri effectué. En aménagement extérieur, les noeuds adhérents et les petits noeuds sont acceptés. Plus les bois sont triés pour limiter les noeuds en quantité et en taille, plus ces bois sont coûteux.



1.6 Bois abouté

Afin d'apporter une grande qualité dans le choix de nos bois, un tri méticuleux est effectué avant le rabotage, ce qui nous amène à extraire une partie du volume si les 2 faces sont défectueuses. Ces bois sont ensuite retraités (purgés des noeuds, gerces, flashes...) en aboutage (voir visuel). C'est pourquoi il n'est pas rare de trouver des madriers aboutés dans une piscine bois, car cela ne pénalise en rien ses caractéristiques mécaniques. De même qu'il est acceptable d'avoir des imperfections sur la face intérieure de la piscine (noeuds, flashes, gerces).



1.7 Moisissures superficielles

Les bois sont sujets aux moisissures, provoquées par des champignons microscopiques. Ils peuvent présenter du «bleuissement», surtout les résineux. Ce phénomène superficiel, renforcé par la chaleur, l'humidité et le manque d'aération, se caractérise par des taches allant du bleu clair au bleu noir. Un simple essuyage permet de les éliminer. Rappelons que les bois traités classe 4 sont bien sûr protégés contre les attaques de champignons pouvant dénaturer leurs qualités physiques et mécaniques. Pour plus de détails, référez-vous aux garanties myPOOL en fonction des essences et du traitement.



1.8 Différence de teinte

Toutes les essences de bois présentent des variations de teinte. Le traitement les renforce car le produit va pénétrer le matériau de façon plus ou moins importante selon la densité et le veinage. L'exposition du bois en extérieur atténue nettement ces variations de teinte.



⚠ Au stockage. Si vous ne souhaitez pas monter votre piscine dans l'immédiat, il est nécessaire de stocker convenablement votre colis, sans le déballer, dans une pièce fraîche et ventilée, ou à défaut, à l'abri des intempéries et du soleil. Si toutefois vous étiez obligé de déballer votre piscine, il serait impératif de repalletter le colis bois et de le sangler à nouveau. Une fois déballée, le montage de la structure bois devra être effectué dans les 24 à 48 heures.

1.9 Bois cintré

Du fait de la pression constante de l'eau, il est possible de constater, que les parois de longueur de la piscine se cintrent de façon modérée au fil du temps.

Ce phénomène, dû aux propriétés naturelles d'élasticité du bois, se stabilisera de lui-même et ne risque en aucun cas d'entraîner une rupture des lames de bois.

Il ne constitue pas un défaut, et ne saurait donner lieu à une activation de la garantie.

2. AVANT PROPOS

Nous vous félicitons pour l'acquisition de votre piscine. Nous avons apporté le plus grand soin à son élaboration, contrôlé les différents stades de sa fabrication dans le but de vous apporter une entière satisfaction lors de son utilisation.

La nature et l'origine des bois utilisés pour fabriquer les différents éléments (parois emboîtables, margelle, échelle...) ont fait l'objet d'une sélection toute particulière. À l'extérieur, ils sont soumis en permanence aux épreuves du temps : contact avec le sol, changements de température, expositions répétées au soleil, à la pluie ou au gel, attaques des insectes... La résistance à ces nombreuses contraintes dépend de leur origine mais aussi de la qualité de leur traitement.

Ainsi, pour la structure, nous avons sélectionné le pin provenant des grandes forêts protégées et renouvelées du Nord de l'Europe. Pourquoi cette exigence ? Parce que les conditions climatiques plus rigoureuses au-dessus du 57ème parallèle, favorisent une croissance très lente du bois le rendant ainsi plus résistant.

Le traitement employé est l'autoclave, système qui alterne vide et pression et permet l'imprégnation en profondeur jusqu'au cœur du bois, contrairement à d'autres techniques de traitement plus superficielles comme le trempage...

Les produits en contact avec le sol, traités en classe 4, sont ainsi protégés contre les attaques d'insectes et le pourrissement dû à l'humidité.

Le traitement par autoclave est garanti 10 ans, conformément aux normes en vigueur aujourd'hui.

La margelle de votre piscine est constituée de planches en PIN traité.

Le bois est un matériau vivant qui peut évoluer dimensionnellement avec les variations de température et d'humidité aussi respectez les consignes liées au stockage et au montage de la structure bois. De même, au fil du temps, le bois peut prendre une couleur gris argent due à l'exposition aux ultraviolets. Ce sont des phénomènes naturels qui n'altèrent en rien la durabilité des produits.

En aucun cas, il ne doit être appliqué sur le bois un produit (exemple : lasure, produit micro poreux ...)

3. STOCKAGE & TEMPS DE MONTAGE

Nous allons maintenant aborder le montage de votre piscine mais quelques instructions sont nécessaires avant de commencer.

Aussi, nous vous invitons à lire attentivement les différentes rubriques de la notice de montage afin de préparer au mieux votre montage et à conserver celle-ci pour une consultation ultérieure.

Prenez également le temps de contrôler la présence de l'ensemble des composants de votre piscine à l'aide de la page nomenclature que vous trouverez dans le kit accessoires.

Veillez également à conserver :

- fiche de production des différents kits
- preuves d'achat

3.1 Le stockage

Si vous ne souhaitez pas monter votre piscine dans l'immédiat, il est nécessaire de stocker convenablement votre colis bois sans le déballer dans une pièce fraîche et ventilée ou à défaut à l'abri des intempéries et du soleil. De même une fois déballée, le montage de la structure devra être effectué dans les 24 heures. Une fois le montage commencé, évitez de laisser la structure exposée à de fortes variations climatiques (soleil, pluie) afin d'éviter que les éléments bois ne « travaillent » trop rapidement entraînant des déformations les rendant inutilisables. Préférez un montage en une seule fois, en évitant de préférence les fortes chaleurs. Le liner ou membrane d'étanchéité en PVC contenu dans le kit étanchéité devra être stocké 24 heures avant la pose, à une température minimale de 20° dans le but de l'assouplir, facilitant ainsi sa pose. Il est d'ailleurs nécessaire de procéder à son installation à une température minimum de 20°.

3.2 La sécurité

- Votre installation devra être conforme à la norme C15-100 et notamment vous devrez prévoir sur l'alimentation électrique de la pompe un dispositif de protection différentiel de 30 mA. (N'hésitez pas à faire appel à un professionnel pour vous assurer de la conformité de votre installation).
- Le kit fourni vous permet une installation du groupe de filtration à 3.5 m du bassin respectant la norme piscine hors sol.

Nous vous recommandons de sécuriser l'accès au bassin fini par l'un des moyens de protection définis par les normes NF P 90-306, 307, 308 & 309 à savoir : Barrière de protection - Alarmes - Couvertures de sécurité-Abris.

- L'utilisation de la piscine par les enfants doit se faire sous la surveillance d'un adulte.
- Pensez à enlever l'échelle bois extérieure après chaque utilisation afin de supprimer l'accès de votre piscine hors surveillance.
- Cette piscine est destinée à un usage strictement familial.
- Ne pas installer votre bassin sous des fils électriques.

4. DESCRIPTIF RAPIDE DES ÉTAPES DE MONTAGE

- les fouilles
- le montage de la structure métal
- le coulage de la dalle
- la structure bois
- le groupe de filtration

4.1 Outillage

un décimètre	une clé a pipe ou a douille (de 13 et 17)	un grand niveau a bulle
un cordeau	une visseuse (avec embout torx pozi)	un coupe-boulon
un maillet	un tourne vis plat et un cruciforme	un papier de verre
une scie à métaux	une lime fine & matériel de terrassement.	un cutter

(hors mise en oeuvre béton et fouilles)

4.2 Temps de montage

- Fouilles : 1 à 2 journées (selon matériel utilisé).
- Structure métallique : 1 journée (à 2 personnes).
- Coulage de la dalle : 1 à 2 journée (à 2 personnes et selon matériel).
- Structure bois et filtration : 2 à 3 jours (à 2 personnes). Temps hors délai de séchage de la dalle.
- Séchage complet de la dalle avant mise en eau : 2 à 3 semaines.

ATTENTION

Une fois la structure montée, il est impératif d'installer le liner et de mettre en eau dans un délai maximum de 5 jours. Passé ce délai, il conviendra d'inspecter minutieusement la structure et de s'assurer de l'absence de déformations (mouvements des lames, retraits, etc.) qui pourraient affecter la solidité finale de l'ouvrage. Dans l'hypothèse où des intervalles seraient apparus entre les lames, il conviendrait de reboîter parfaitement ces derniers avant d'installer le liner.

5. L'IMPLANTATION & LA PRÉPARATION DU SOL DES BASSINS OCTO, OCTO

C'est assurément une étape déterminante dans le processus de montage et pour la longévité de votre piscine. Il est donc indispensable de respecter certaines règles.

Face à la multiplicité des situations (inclinaison, nature et homogénéité du sol mais aussi problèmes éventuels d'humidité, etc.), il nous est impossible de donner des recommandations pour chaque cas de figure. Certaines options, dalle de béton, fondations, semelles, pose de drains...nécessitent l'intervention de spécialistes qui sauront trouver les solutions les mieux adaptées.

Nous nous contenterons de vous guider pour la préparation d'un sol sans adjonction de gros œuvre, l'objectif commun étant la planéité du support. Nous vous conseillons avant de commencer de choisir dans la mesure du possible un endroit éloigné d'obstacles importants, dangereux (arbres qui rempliraient la piscine de feuilles, concavités diverses du sol ou surplombs qui exposerait les enfants à des situations dangereuses). Par ailleurs, nous vous recommandons de ne pas installer votre piscine sous une ligne électrique. Votre piscine devra être éloignée d'au moins 3.5 m de toutes sources électriques (Norme C15-100). Il est totalement déconseillé de remblayer le terrain car ceci aurait pour effet de nuire à la stabilité de votre piscine.

Enfin, évitez d'engager la préparation de votre sol et même, ultérieurement, le montage de votre piscine, les jours de grand vent.

Comment allez-vous orienter votre piscine ?

L'idéal est de positionner l'entrée du skimmer face aux vents dominants pour une meilleure évacuation des particules en suspension. Ceci déterminera l'orientation définitive de votre piscine ainsi que son emprise sur votre terrain notamment pour les bassins de forme allongée.

5.1 Bassins Octo

Pour une mise en oeuvre hors-sol uniquement. Constitution saine du sol :

C'est-à-dire un terrain bien consolidé ne comportant pas de remblai récent.

Même après 15 ans, un remblai peut ne pas être complètement stabilisé.

Pour commencer, débarrassez le sol des éléments encombrants, végétaux, herbes et souillures diverses. Puis à l'aide d'outils basiques (râteau, pelle et éventuellement pioche) dressez le niveau du sol en enlevant toutes irrégularités, aspérités, susceptibles d'endommager à terme le tapis de sol et plus gravement le liner ou membrane d'étanchéité.

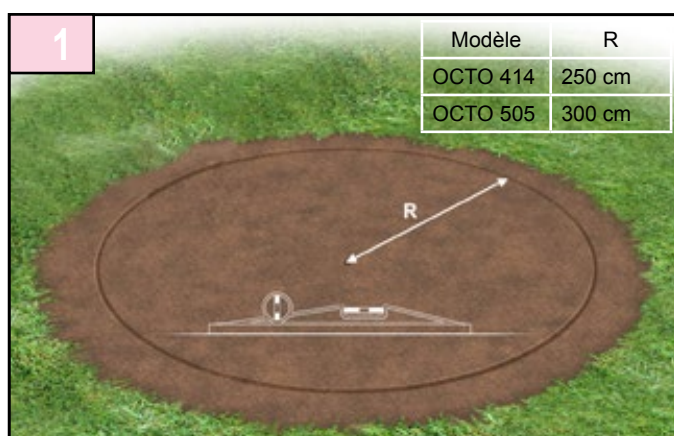

Après avoir dressé grossièrement votre surface, plantez un piquet au centre du cercle que vous préparez. Faites un repère sur celui-ci à la base, au contact du sol.

Puis à l'aide d'un chevron d'une longueur excédant celle du rayon de votre piscine, vérifiez le niveau du sol en effectuant un tour complet. Pour cette opération il est indispensable d'être à deux (la première personne garantissant la correspondance de la base du chevron avec le repère sur le piquet, la deuxième posant le niveau sur le chevron et se déplaçant pour couvrir la circonférence du cercle vérifiant ainsi, après modifications éventuelles, la parfaite planéité du sol.

5.2 Bassins Octo +

Délimitez le futur emplacement du bassin et débarrassez le sol des éléments encombrants, végétaux, herbes et souillures diverses.

Puis à l'aide d'outils basiques (râteau, pelle et éventuellement pioche) dressez le niveau du sol en enlevant toutes irrégularités, aspérités, susceptibles d'endommager à terme le feutre et plus gravement le liner ou membrane d'étanchéité. Veillez tout particulièrement lors de cette opération à contrôler la parfaite planéité et le niveau du sol sur l'ensemble de la surface.

Une fois votre sol dressé, tendez un cordon matérialisant l'axe longitudinal (A1) de votre piscine. De même matérialisez l'axe transversal (A2) perpendiculaire et médian à l'axe A1.



TABLEAU RÉCAPITULATIF		
	LONGUEUR	LARGEUR
+510	510	360
+540	540	330

6. MONTAGE DE LA STRUCTURE DES BASSINS OCTO

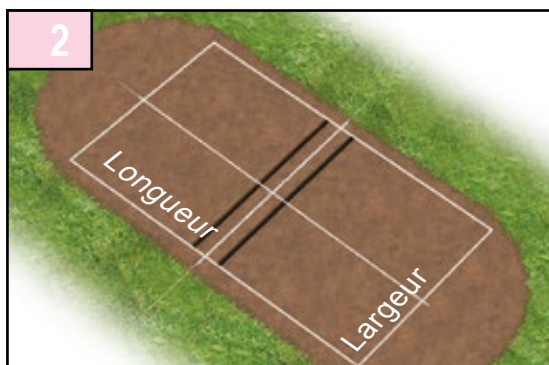
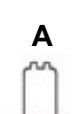
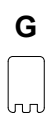
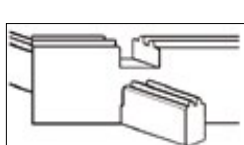
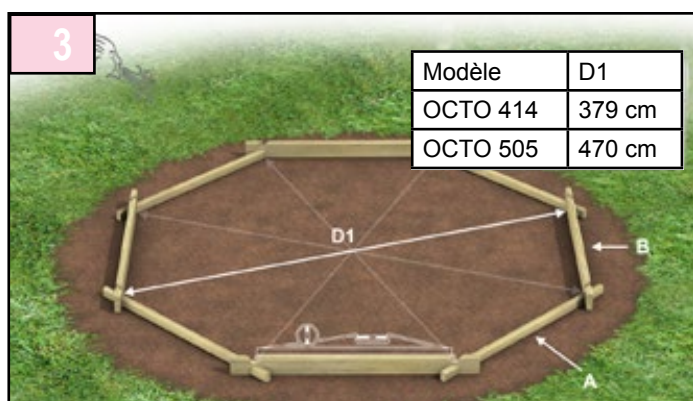

PROFIL MÂLE/FEMELLE PROFIL FEMELLE PROFIL MÂLE

- Avant de commencer, il est impératif de prendre connaissance de la page nomenclature présente dans le colis «pack accessoire» et de l'éclaté principal (en fin de notice) correspondant à votre bassin.
- Déterminez l'orientation finale de votre piscine, le skimmer étant orienté de préférence face aux vents dominants. Celui-ci se monte obligatoirement sur un côté qui commence avec une lame de type A.
- Lors du montage des parois veuillez à ce que les lames soient bien emboîtées à fond de rainures-languettes et ce dès les premiers rangs.

- Afin d'assurer un bon assemblage il peut-être nécessaire d'utiliser une massette et un serre-joint afin de remédier à de légères déformations des lames. Ne frappez pas directement sur les lames, utilisez pour cela la cale martyre présente dans le colis.
- Au cours du montage, contrôlez régulièrement le bon niveau des parois ainsi que l'égalité des 4 diagonales.
- Veillez également à éliminer lors du montage et à la fin de celui-ci les éventuelles échardes, ce afin de parer aux risques de blessures ou de dommages au liner.
- Si vous prévoyez d'équiper votre bassin avec l'option nage à contre courant, il est nécessaire de disposer des 2 lames spécifiques à cette option lors du montage de la structure.

Emboîtez les 4 demi-parois type A (lisse en dessous) avec 4 parois mâle/femelle (type B), rainures en dessous les parties mâles (double languette) étant orientées vers le haut (voir détail ci-dessus).



Emboîtez l'ensemble des parois restantes (type B) en prenant soin du positionnement de la paroi de refoulement (type C) et de la paroi usinée (type D). La paroi de refoulement (type C) doit être positionnée au-dessus de 4(type B) + 1 paroi (type A) dans le cas d'un skimmer et dans le cas d'une filtration autonome. La paroi de refoulement doit se situer juste en dessous des lames usinées. La paroi de type D est située sur le même côté au dernier rang de cette étape de montage.



A ce stade, il est nécessaire d'engager le skimmer ou le bloc de filtration dans la paroi usinée (type D).



Emboîtez les deux lames de chaque côté du bloc filtrant ou emboîtez la paroi usinée complémentaire pour skimmer (type E) au dessus de la paroi de type D et poursuivez le tour de la piscine en emboîtant 3 parois (type F) et 4 demi - parois (type G) comme illustré.

Badigeonner l'extrémité des lames dans tous les quatre angles de produit anti-fente à l'aide d'un pinceau, afin de restreindre leur déformation dans le temps.

Ce produit est blanchâtre lors de l'application, et incolore après séchage. Le temps de séchage est d'environ 2 à 3 heures. Ne pas hésiter à appliquer une seconde couche de produit en cas de forte température ou de séchage trop rapide du produit.

Suivre les consignes de sécurité indiquées sur le bidon. Après utilisation rincer le pinceau à l'eau.

IMPORTANT

Les dimensions et mesures de la structure indiquées s'entendent avec une tolérance de +/-3% (norme européenne EN 16582-1). L'accord Afnor AC P90-321 prévoit un écart sur la profondeur comme suit :

- Profondeur inférieure ou égale à 1.25m : +/-3cm
- Profondeur supérieure à 1.25m et inférieure ou égale à 1.65m : +/-5cm
- Profondeur supérieure à 1.65m : +/-8cm

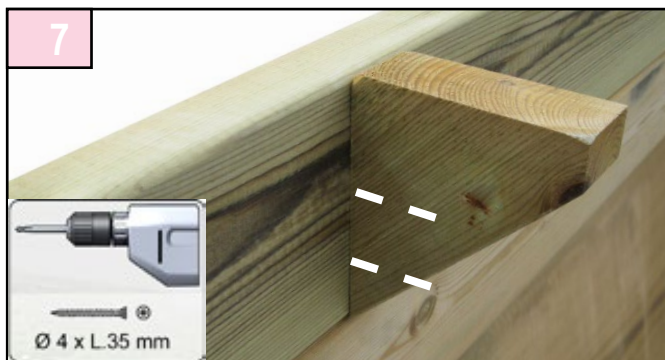

Les consoles sont destinées à soutenir la margelle qui sera mise en place après le remplissage du bassin. Fixez, après avoir pré-percé les parois par l'intérieur de la piscine, chaque console (type L) à l'aide de 2 vis (sachet J) en prenant soin de les positionner à de niveau avec la partie supérieure de la structure. Après le vissage prenez soin d'éliminer toute écharde éventuelle.

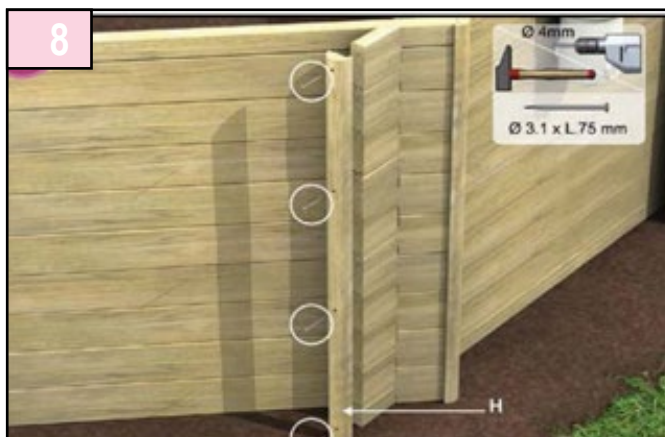

Fixez à chaque extrémité de paroi, à l'aide de 4 pointes inox (3.1x75mm) réparties équitablement, les profils de recouvrement (type H) que vous aurez au préalable prépercés dans l'axe.

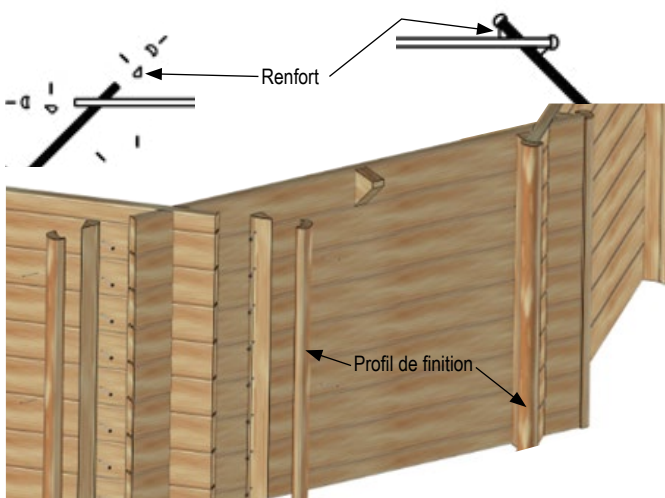

Pour fixer le renfort par l'extérieur : Positionner les vis à 100mm de l'angle. Mettre une vis par lame

Pour fixer le renfort par l'intérieur : Positionner les vis à 85mm de l'angle. Mettre une vis par lame

Badigeonner l'extrémité des lames dans tous les quatre angles de produit anti-fente à l'aide d'un pinceau, afin de restreindre leur déformation dans le temps.

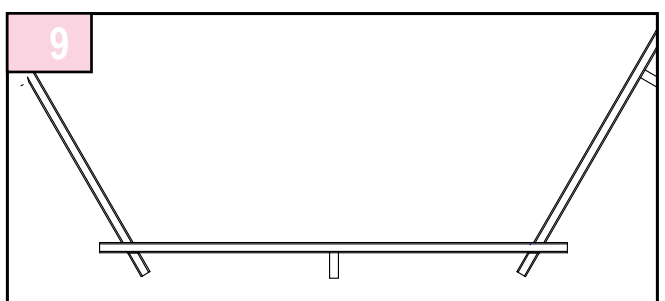

Les consoles sont au nombre de 1 par pan (sauf pan recevant le skimmer). Positionnez 1 console au centre de la lame.

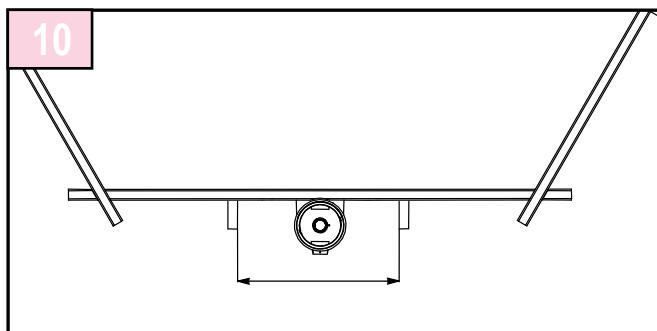

Sur la paroi recevant le skimmer, les consoles au nombre de 2 sont positionnées à 75 cm l'une de l'autre, de part et d'autre de l'axe du skimmer.

ATTENTION

Une fois la structure montée, il est impératif d'installer le liner et de mettre en eau dans un délai maximum de 5 jours. Passé ce délai, il conviendra d'inspecter minutieusement la structure et de s'assurer de l'absence de déformations (mouvements des lames, retraits, etc.) qui pourraient affecter la solidité finale de l'ouvrage. Dans l'hypothèse où des intervalles seraient apparus entre les lames, il conviendrait de remboîter parfaitement ces derniers avant d'installer le liner.

7. MONTAGE DU RAIL D'ACCROCHAGE

IMPORTANT !

Avant de commencer la pose du rail d'accrochage assurez vous que la structure est bien assemblée.

Pour cela, vérifiez :

- À l'aide d'un niveau que toute la périphérie soit bien horizontale.
- Que les 4 diagonales soient toutes de longueur égale.

A défaut, rectifiez les imperfections avant de continuer.

Le rail doit être posé exactement à fleur de la structure bois.

Pour la fixation des rails d'accrochage, il est préférable de réaliser des avant-trous avec un forêt de Ø 3mm. Veillez à ne pas trop serrer lors du vissage pour éviter que la vis ne traverse le rail.

Chaque pan de paroi reçoit une longueur de rail de 1,18m + une longueur complémentaire à couper, voir tableau ci-dessous.

Préparez les 8 longueurs complémentaires de rail d'accrochage suivant le tableau ci-dessus. Avant d'effectuer la coupe vérifiez que la longueur totale du rail est égale à la longueur de la paroi moins 10mm. Utilisez une boîte à onglet pour effectuer des coupes propres et bien droites. Ébavurer les coupes avec une lime fine.

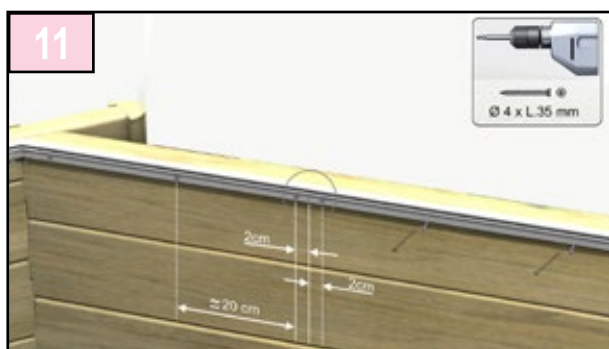

Fixez le rail à l'aide d'une vis à 2 cm de chaque extrémité. Puis complétez la fixation par environ une vis tous les 20 cm. Utiliser les vis Ø4 x 35 (sachet D).

MODÈLE DE BASSIN	PETIT COTÉ
Octo 414	1.18+0.26
Octo 505	1.18+0.61

8. POSE DU TAPIS DE SOL

Important ! Le sol en dessous du tapis de sol devra être propre et ne présenter aucune aspérité ou corps étrangers, une aspérité même très petite se verra inévitablement sous le liner du fait de la pression d'eau exercée. Après nettoyage du sol, étalez puis compactez une fine couche de sable (1cm maximum) mélangé à du ciment (1 sac de ciment pour 7 sacs de sable) sur le fond du bassin (sable et ciment non fournis) Avant d'étaler le tapis sur la dalle, veillez à débarrasser celle-ci de toutes impuretés ou défauts de surface qui seraient de nature à blesser le liner.

Déposez puis dépliez le tapis à l'intérieur du bassin en veillant à la bonne correspondance avec les angles des parois. Veillez à supprimer les éventuels plis. Un léger retrait du tapis est normal, celui-ci étant légèrement plus petit que les dimensions de la structure.

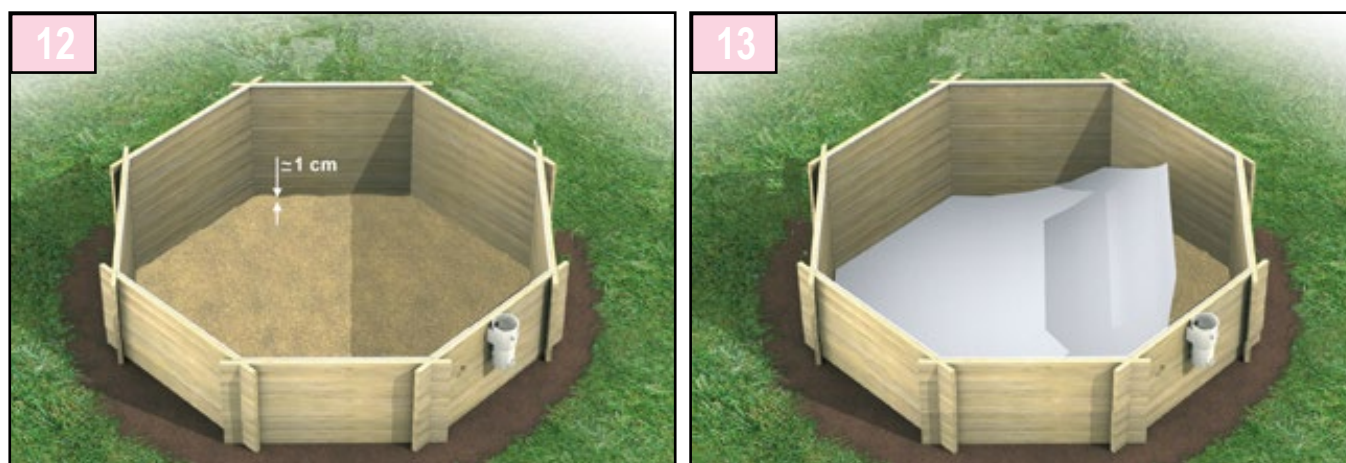

9. MONTAGE DE LA STRUCTURE DES BASSINS OCTO +

Le montage de votre piscine s'effectue en deux temps :

- En premier lieu, le terrassement et la mise en place des berceaux destinés à renforcer les parois latérales. Ceux-ci sont composés de traverses, de montants et de plaques métalliques à boulonner.
- Dans un second temps l'assemblage de la structure bois et la mise en place des éléments complémentaires (liner, margelle...).

Pour le montage de votre ensemble, il est fortement recommandé de vous faire aider par une autre personne.

Avant de commencer, il est impératif de prendre connaissance de la page nomenclature présente dans le colis «kit accessoires» et de l'éclaté principal (en fin de notice) correspondant à votre bassin.



Schéma de principe de la dalle

Dans le cas d'une dalle ciment, il est préférable de sceller les berceaux et de prévoir un drain périphérique.

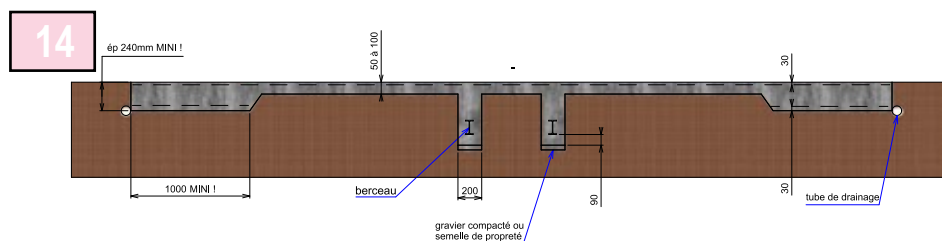
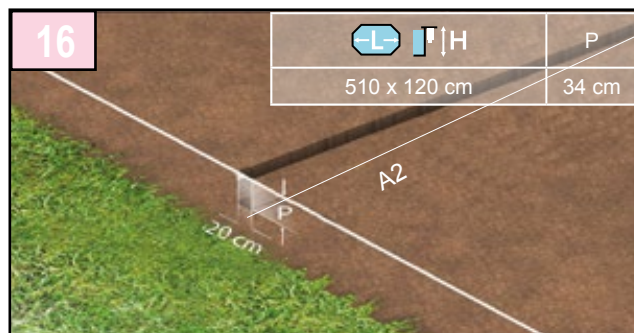
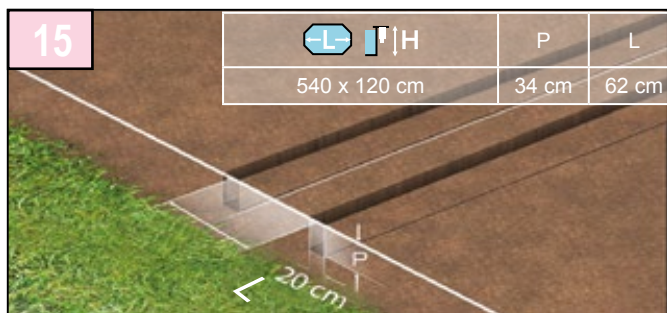

Vous allez devoir, pour la mise en place des berceaux, creuser des saignées en veillant à ce qu'elles soient parfaitement parallèles entre-elles et à l'axe A2. Le nombre des saignées varie selon les modèles de bassins aussi reportez-vous aux illustrations qui correspondent à votre piscine. Les saignées doivent être régulières et correctement dimensionnées pour permettre la mise en place des berceaux et leur bon positionnement.

A noter que les bassins 510 et 450 sont dotés d'un seul berceau.

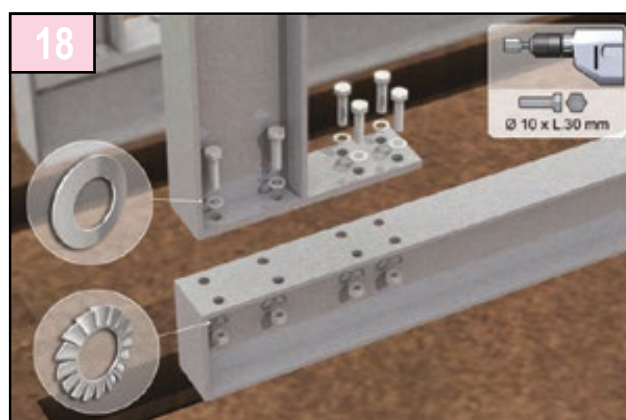
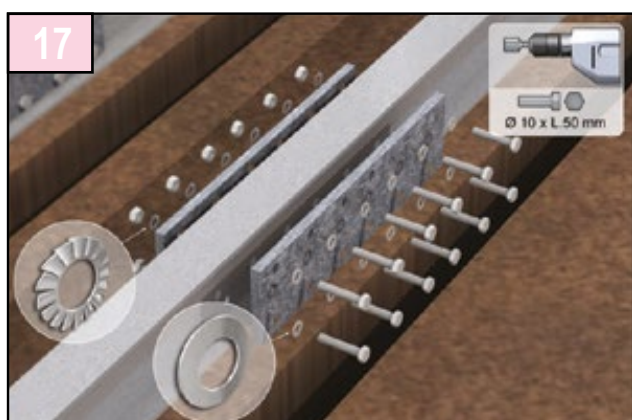

Approchez du bord des saignées les éléments qui composent les berceaux et assemblez-les (à l'aide du kit platine berceaux).

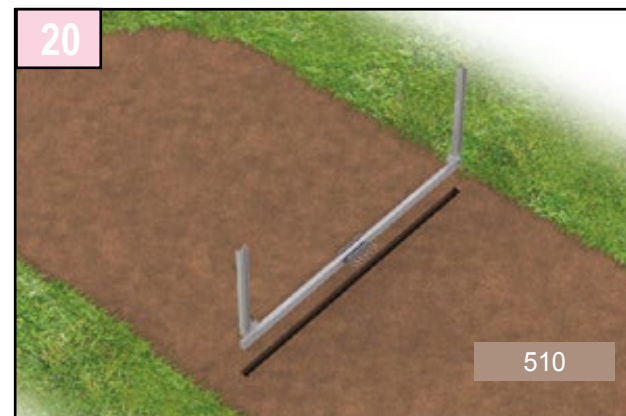
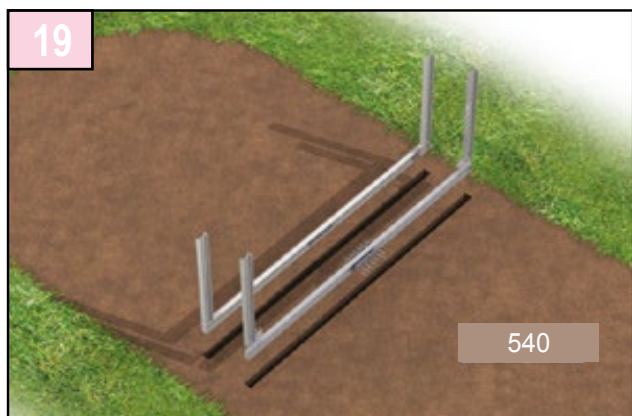

Une fois les berceaux assemblés présentez-les dans les saignées et calez-les en utilisant si besoin du sable mouillé compacté. Lors de cette opération, veillez à contrôler niveau, aplomb, alignement et parallélisme. Comblez les saignées en utilisant un complément de sable mouillé damé. Important ! Veillez à respecter la bonne profondeur d'enfouissement des berceaux correspondant à votre bassin.

CONSEIL :

- Avant de commencer le montage, repérez bien les différents types et références de lames en vous reportant à l'éclaté principal de la notice situé en fin de notice.
- Déterminez l'orientation finale de votre piscine, le skimmer étant orienté de préférence face aux vents dominants. Celui-ci se monte obligatoirement sur 1 côté qui commence par 1 lame de type A.
- Lors du montage des parois, veillez à ce que les lames soient bien emboîtées à fond de rainures-languettes et ce dès les premiers rangs.
- Afin d'assurer un bon assemblage il peut être nécessaire d'utiliser une massette et un serre-joints afin de remédier à de légères déformations des lames. Ne frappez pas directement sur les lames, utilisez pour cela, la cale martyre présente dans le kit bois.
- Au cours du montage contrôlez régulièrement le bon niveau des parois ainsi que l'égalité des 4 diagonales.
- Veillez également à éliminer lors du montage et à la fin de celui-ci les éventuelles échardes, ce afin de parer aux risques de blessures ou de dommages au liner.
- N'hésitez pas à vous reporter aux différentes illustrations de la notice.
- Si vous prévoyez d'équiper votre bassin avec l'option nage à contre courant, il est nécessaire de disposer des 2 lames spécifiques à cette option lors du montage de la structure.

SCHÉMA DE PRINCIPE





TABLEAU RÉCAPITULATIF				
	A	B	C	C
+540	4,88	2,78	4,28	5,01
+510	4,59	3,02	4,28	4,81

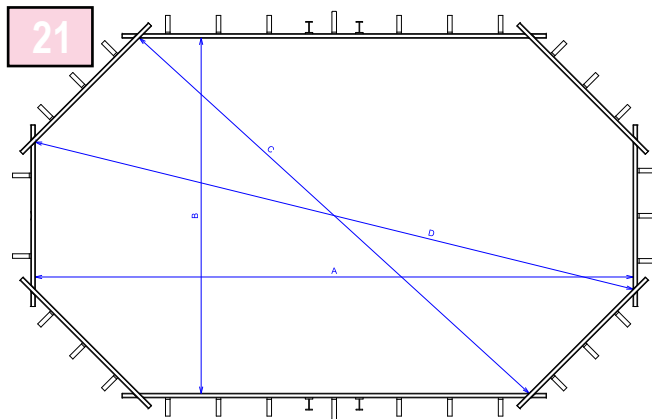

Bassin +510

Emboîtez les 2 demi - parois (type A) et les 2 demi - parois (type C) avec 4 parois (type L) comme illustré, les parties mâle (double languette) étant orientées vers le haut (voir détail ci dessus).

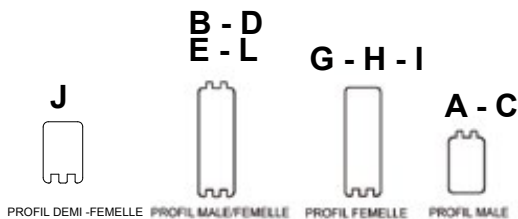
Bassins +540

Emboîtez les 2 demi - parois (type A) et les 2 demi - parois (type C) avec 4 parois (type B) comme illustré, les parties mâle (double languette) étant orientées vers le haut (voir détail ci dessus).

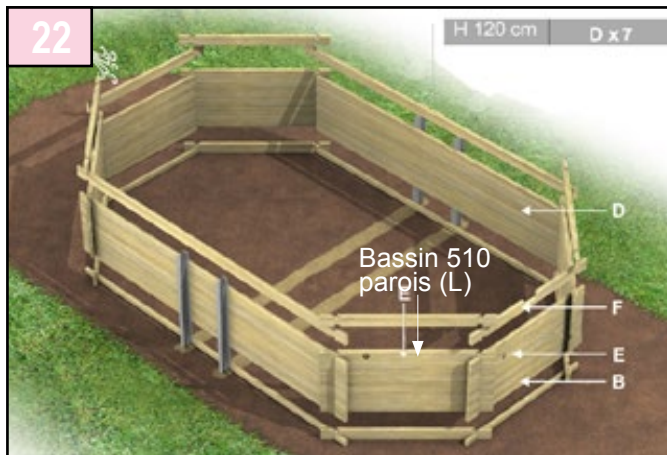

Emboîtez l'ensemble des parois restantes (B) pour les petits côtés avec les parois (D) des grands côtés en prenant soin du positionnement de la paroi percés (E) destinée au refoulement, de la paroi usinée (F) (pour le positionnement des ces lames reportez-vous à l'éclaté situé en fin de notice). La paroi de refoulement (E) doit être positionnée au-dessus de 4 parois (B) + 1 paroi (A). La paroi (F) étant située sur le même côté au dernier rang de cette étape de montage.

Pour le bassin +510 uniquement les pans obliques sont constitués de parois type (L), voir illustration ci-dessus.

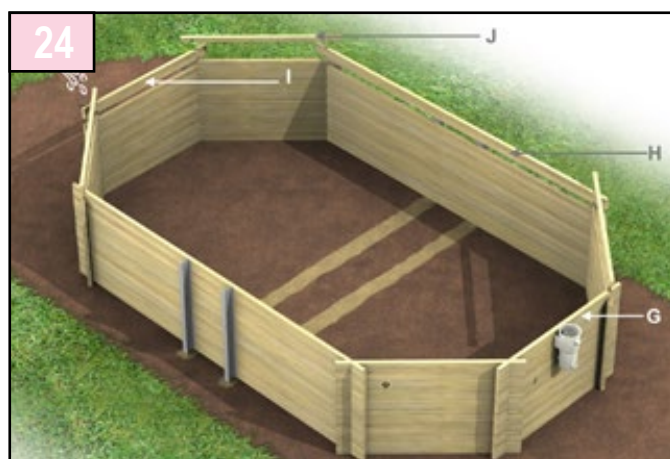

A ce stade, il est nécessaire d'engager le skimmer (vue 8) dans la paroi usinée (F). Emboîtez la paroi usinée complémentaire pour skimmer (G) au dessus de la paroi (F) et poursuivez le tour de la piscine en emboîtant 2 parois (H), 1 paroi (I) et 4 demi - parois (J) comme illustré.

Badigeonner l'extrémité des lames dans tous les quatre angles de produit anti-fente à l'aide d'un pinceau, afin de restreindre leur déformation dans le temps. Ce produit est blanchâtre lors de l'application, et incolore après séchage. Le temps de séchage est d'environ 2 à 3 heures. Ne pas hésiter à appliquer une seconde couche de produit en cas de forte température ou de séchage trop rapide du produit. Suivre les consignes de sécurité indiquées sur le bidon. Après utilisation rincer le pinceau à l'eau.

IMPORTANT

Les dimensions et mesures de la structure indiquées s'entendent avec une tolérance de +/-3% (norme européenne EN 16582-1). L'accord Afnor AC P90-321 prévoit un écart sur la profondeur comme suit :

- Profondeur inférieure ou égale à 1.25m : +/-3cm
- Profondeur supérieure à 1.25m et inférieure ou égale à 1.65m : +/-5cm
- Profondeur supérieure à 1.65m : +/-8cm

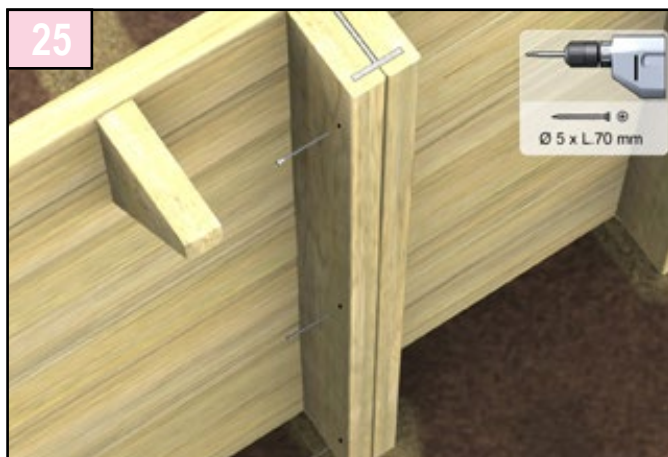

Verrouillez, par l'extérieur, les montants de berceaux métalliques (ceux-ci sont pré-perçés) sur les parois à l'aide de vis penture 6x30mm (sachet S) en vérifiant de nouveau leur aplomb.

Positionnez de chaque côté des remontés de berceaux deux profils d'habillage (Q) puis assemblez-les comme illustré à l'aide de 3 vis 5x70 (sachet S).

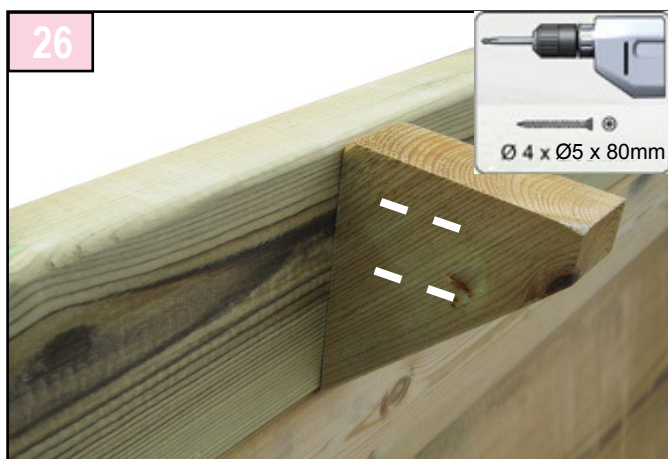

Les consoles sont destinées à soutenir la margelle qui sera mise en place après le remplissage du bassin. Fixez, après avoir pré-percé les parois par l'intérieur de la piscine, chaque console (type L) à l'aide de 2 vis (sachet R) en prenant soin de les positionner à de niveau avec la partie supérieure de la structure. Après le vissage prenez soin d'éliminer toute écharde éventuelle.

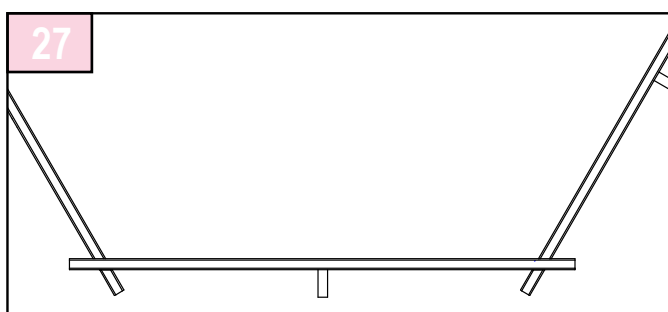

Les consoles sont au nombre de 1 par petit pan (sauf pan recevant le skimmer). Positionnez 1 console au centre de la lame.

MODÈLE	COTE D EN CM
+ 540	60
+510	75

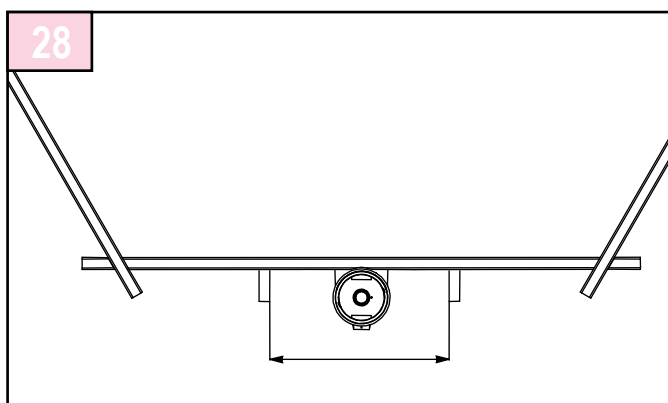

Sur la paroi recevant le skimmer, les consoles au nombre de 2 sont positionnées à équidistance de part et d'autre de l'axe du skimmer. La cote entre les deux consoles varie en fonction des modèles, se reporter au tableau ci-dessus

Badigeonner l'extrémité des lames dans tous les quatre angles de produit anti-fente à l'aide d'un pinceau, afin de restreindre leur déformation dans le temps. Ce produit est blanchâtre lors de l'application, et incolore après séchage. Le temps de séchage est d'environ 2 à 3 heures. Ne pas hésiter à appliquer une seconde couche de produit en cas de forte température ou de séchage trop rapide du produit. Suivre les consignes de sécurité indiquées sur le bidon. Après utilisation rincer le pinceau à l'eau.

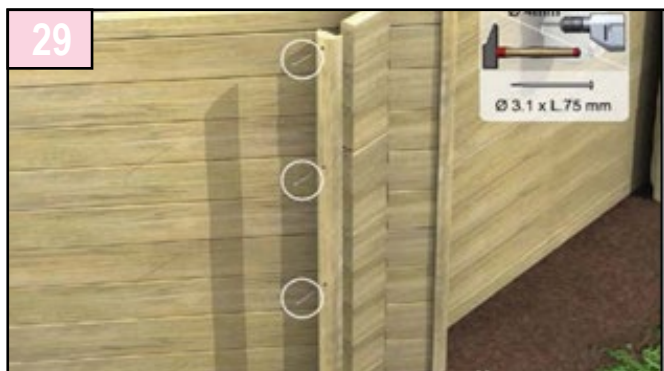

Fixez à chaque extrémité de paroi, à l'aide de 4 pointes inox (3.1x75mm) réparties équitablement, les profils de recouvrement (type H) que vous aurez au préalable prépercés dans l'axe

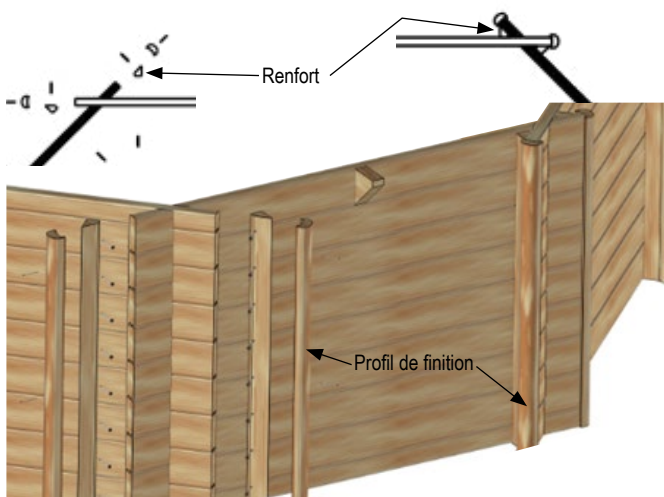

Pour fixer le renfort par l'extérieur : Positionner les vis à 100mm de l'angle. Mettre une vis par lame

Pour fixer le renfort par l'intérieur : Positionner les vis à 85mm de l'angle. Mettre une vis par lame

Badigeonner l'extrémité des lames dans tous les quatre angles de produit anti-fente à l'aide d'un pinceau, afin de restreindre leur déformation dans le temps.

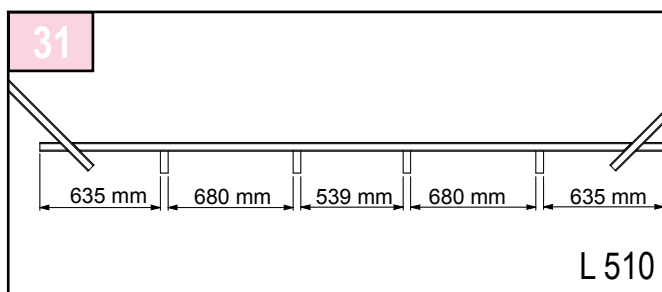
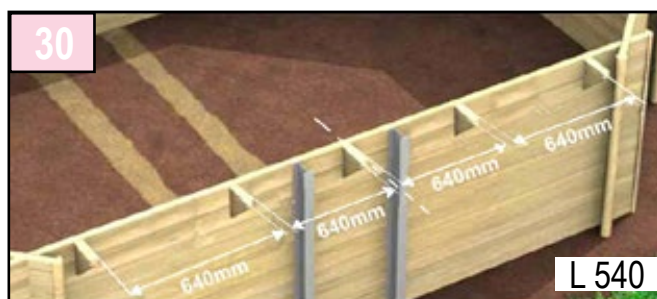

Effectuez la pose des consoles sur les grands côtés comme illustré.

ATTENTION

Une fois la structure montée, il est impératif d'installer le liner et de mettre en eau dans un délai maximum de 5 jours. Passé ce délai, il conviendra d'inspecter minutieusement la structure et de s'assurer de l'absence de déformations (mouvements des lames, retraits, etc.) qui pourraient affecter la solidité finale de l'ouvrage. Dans l'hypothèse où des intervalles seraient apparus entre les lames, il conviendrait de remboîter parfaitement ces derniers avant d'installer le liner.

10. MONTAGE DU RAIL D'ACCROCHAGE ET TAPIS DE SOL



IMPORTANT !

Avant de commencer la pose du rail d'accrochage assurez vous que la structure est bien assemblée.

Pour cela, vérifiez :

- à l'aide d'un niveau que toute la périphérie soit bien horizontale.
- que les 4 diagonales soient toutes de longueur égale.

A défaut, rectifiez les imperfections avant de continuer.

Le rail doit être posé exactement à fleur de la structure bois.

Pour la fixation des rails d'accrochage, il est préférable de réaliser des avant-trous avec un forêt de \varnothing 3mm.

Veillez à ne pas trop serrer lors du vissage pour éviter que la vis ne traverse le rail.

En fonction de sa taille, chaque pan de paroi reçoit une ou plusieurs longueurs de rail de 1,18m + une longueur complémentaire à couper, voir tableau ci-dessous.

Préparez les 8 longueurs complémentaires de rail d'accrochage suivant le tableau ci-dessus. Avant d'effectuer la coupe vérifiez que la longueur totale du rail est égale à la longueur de la paroi moins 10mm. Utilisez une boîte à onglet pour effectuer des coupes propres et bien droites. Ébavurer les coupes avec une lime fine.



Fixez le rail à l'aide d'une vis à 2 cm de chaque extrémité. Puis complétez la fixation par environ une vis tous les 20 cm. Utiliser les vis \varnothing 4 x 35 (sachet D).

MODÈLE DE BASSIN	PETIT COTÉ	PAN OBLIQUE	GRAND COTÉ
Octo +510	1.18+0.26	1.14	1.18+1.18+0.57
Octo +540	1.14	-	1.18+1.18+0.88



IMPORTANT

Avant d'étaler le tapis sur la dalle, veillez à débarrasser celle-ci de toutes impuretés ou défauts de surface qui seraient de nature à blesser le liner.

Après nettoyage du sol, étalez une fine couche de sable (1cm maximum) mélangé à du ciment (1 sac de ciment pour 7 sacs de sable) sur le fond du bassin. Dressez ce mélange à niveau en veillant à bien le compacter. Cette opération effectuée, déposez puis déployez le tapis à l'intérieur du bassin en veillant à sa bonne correspondance avec les angles des parois. Veillez à supprimer les éventuels plis.

11. JOINTS SUR PIÈCES À SCELLER



Avant de procéder à la pose du liner, collez un des 2 joints (skin pièces à sceller) adhésifs rectangulaires autour de la fenêtre du skimmer ou du bloc filtrant.

Vérifiez que les perçages du joint soient bien en correspondance avec ceux du skimmer ou du bloc filtrant.



Placez, côté bassin, le corps de buse (Pack pièces à sceller) du refoulement dans l'orifice de la paroi percée.

Fixez à l'aide des vis VB FZ 3x25. Apposez un 1er joint auto-adhésif sur le corps de buse. Effectuez un vissage mesuré au risque de fendre le corps de buse. privilégiez une fin de vissage manuelle.

12. POSE & DECOUPE DU LINER

IMPORTANT

La température idéale pour la pose d'un liner se situe entre 18° et 25°C. En dehors de cette fourchette, le liner sera trop rigide ou trop souple et sera très difficile à mettre en place. En période très chaude, privilégiez une pose en tout début de journée. Au contraire si la température est assez basse (inférieure à 18°) conservez le liner au chaud le plus longtemps possible pour l'assouplir en ne le sortant qu'au dernier moment avant d'effectuer la pose.

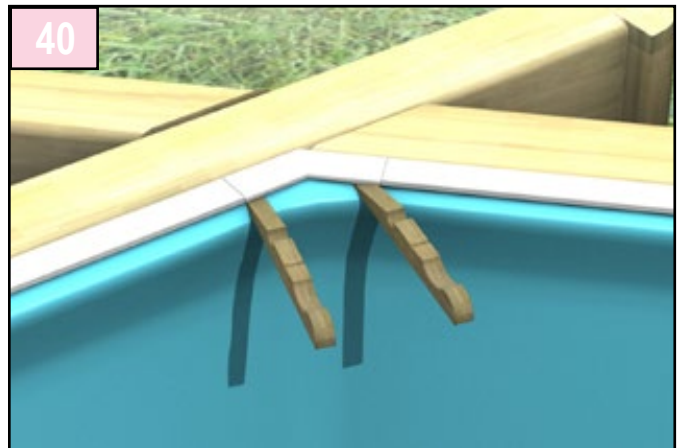
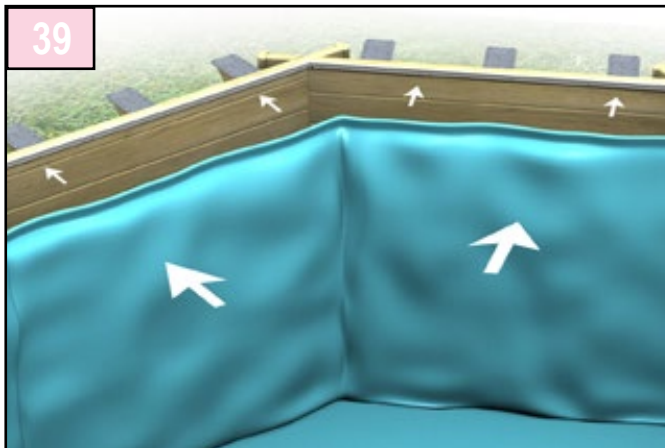

Déposez le liner au centre de la piscine et dépliez-le. Au moment du dépliage, le liner forme au sol un octogone régulier ou allongé selon les bassins, ce qui facilite son positionnement en correspondance avec les angles de la piscine. Mettez-vous à l'intérieur de votre piscine pieds nus et engagez le profil supérieur (la lèvre) du liner dans le rail d'accrochage et poursuivez la progression autour du bassin.

ATTENTION

Évitez que la soudure verticale qui ferme la bande formant le mur périphérique du liner ne se retrouve sur le panneau supportant le skimmer et le refoulement. En pareil cas faites pivoter le liner.

Lors de sa mise en place, maintenez le liner dans les angles et à intervalles réguliers à l'aide de demie-pinces à linge en bois insérées (non fournies) entre le liner et le rail d'accrochage. Cette opération vous aidera à positionner le liner et à éviter que celui-ci ne glisse dans le rail. Maintenez ce dispositif jusqu'au remplissage complet de votre piscine.

Vérifiez la bonne correspondance des angles bas de la paroi du liner avec les angles de votre structure. Vous constaterez lors de la pose que le liner est plus petit que la structure, cela est tout à fait normal et nécessaire afin d'obtenir une bonne tension une fois celui-ci mis en eau. Les réductions sont d'environ de 1% en périphérie et de 5 % en hauteur. Assurez-vous qu'il est correctement réparti sur l'ensemble de la surface du bassin.

Laissez le liner en l'état le temps que le soleil atténue les plis liés au pliage du produit (quelques heures sont nécessaires).

ATTENTION

Dans le cas où vous auriez à replacer le liner, ne pas faire glisser celui-ci dans le rail d'accrochage.

Retirez-le en tirant sa lèvre d'accrochage vers le haut, puis remettez-le à sa nouvelle place. Le non-respect de cette consigne risque d'entraîner une coupure du liner juste en dessous de la lèvre d'accrochage (toute déchirure du liner ne sera pas prise en garantie).



Lorsque le liner est parfaitement accroché et en place, remplissez la piscine avec seulement 2 cm d'eau. Repoussez au maximum les plis du liner du centre vers les parois. Veillez tout particulièrement à la réalisation de cette opération celle-ci vous garantissant un fond présentant le moins de plis possible.

L'élimination des plis est impossible si la piscine est complètement vide ou trop remplie (plus de 2 cm d'eau).

Une fois les plis éliminés et après vous être assuré du bon positionnement du liner et de son bon accrochage, poursuivez le remplissage jusqu'à 10 cm sous le refoulement.



Mettez en place, sur la bride de corps de buse le joint adhésif.



Repérez à travers le liner les quatre points de vissage du corps de buse.



Effectuez le vissage de la bride équipée de son joint adhésif à l'aide des vis inox FZ M5x16 du skin pièce à sceller. Veillez lors de cette opération à effectuer un serrage alterné afin de garantir une parfaite étanchéité. Privilégiez un serrage manuel afin d'éviter un serrage trop brutal risquant de fendre la bride.



Effectuez la découpe de la buse de refoulement.

A l'aide d'un cutter, découpez soigneusement le liner en vous appuyant sur l'intérieur du corps de buse.

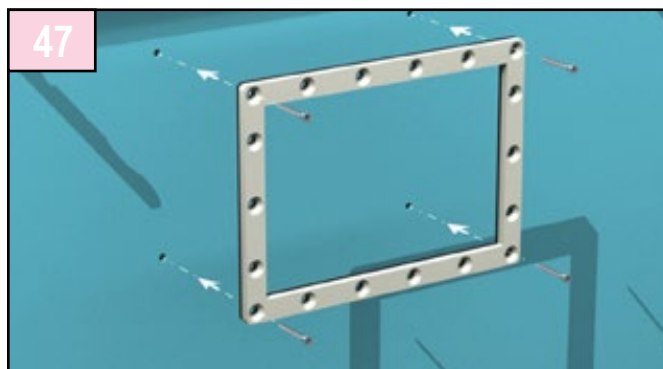
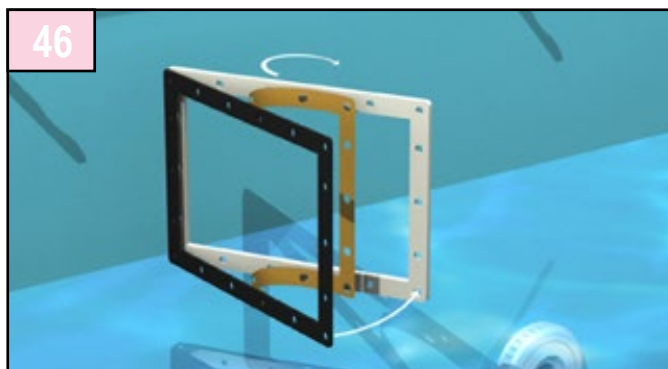

Collez le deuxième joint du skimmer ou du bloc filtrant. sur la face intérieure de la bride du skimmer

Repérez au travers du liner les trous des 4 angles de la fenêtre du skimmer et marquez-les au stylo.

Vérifiez en plaçant la bride que les marques au stylo correspondent bien avec les trous dans les angles de la bride.

A l'aide d'un petit tournevis ou d'une pointe, percez le liner dans les 4 points marqués et fixez la bride en disposant le joint contre le liner. Lorsque la bride est fixée par ses 4 angles, achevez le vissage de l'ensemble. Il est inutile de trop serrer sous peine de déformation de la bride. Alternez le vissage afin d'assurer une parfaite uniformité du serrage et donc de l'étanchéité.

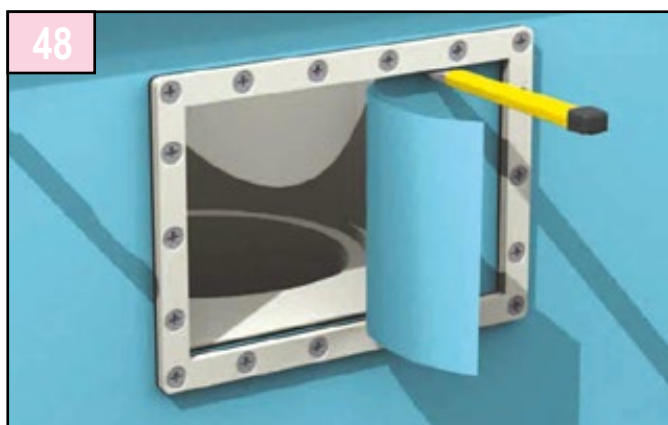

Découpez ensuite au cutter la partie du liner qui se trouve à l'intérieur de la bride en suivant les bords intérieurs. Conservez les chutes de liner pour d'éventuelles réparations. Dans le cas d'un skimmer, mettez en place le volet du skimmer, côté lisse vers la piscine, en emboîtant ses ergots dans les encoches réservées à cet effet. Le volet doit pouvoir pivoter librement. Mettez en place le cache bride du skimmer. Posez le couvercle sur le skimmer (les pièces se trouvent dans le Skin pièces à sceller).



Dans le cas d'un bloc filtrant, se référer à la notice livrée avec ce dernier.

Vissez l'ensemble rotule orientable sur le corps du refoulement. La rotule devra être orientée vers la gauche pour favoriser un mouvement d'eau nécessaire au bon fonctionnement de la filtration.

(Afin de faciliter l'utilisation du jet orientable, ainsi que le démontage de ce dernier lors de la mise en hivernage, veillez lors de son montage à appliquer une graisse silicone sur la rotule et sur le porte rotule).

13. MONTAGE ET MISE EN SERVICE DU GROUPE DE FILTRATION

Avant de continuer le remplissage, procédez au montage du groupe de filtration. Pour l'installation reportez-vous aux instructions de montage du filtre à sable ci-dessous ainsi qu'au mode d'emploi de la pompe. Observez la planche du système de filtration et le tableau ci-contre sur lesquels sont répertoriés les principaux composants ainsi que la composition des Skins et Packs contenant les pièces d'accastillage.

ATTENTION

L'alimentation électrique de la pompe doit impérativement être protégée par un différentiel de 30 mA placé en amont de l'installation.

De même pour l'installation électrique des spots, respectez scrupuleusement les instructions de pose décrites dans les différentes notices des spots et du coffret électrique.

L'installation électrique de la filtration telle que fournie dans le kit et de tout autre appareil électrique doit être réalisée conformément à la norme C15-100.

N'hésitez pas à faire appel à un professionnel garant de la conformité de votre installation.

Il est fortement conseillé d'installer le filtre au-dessous du niveau d'eau. Au-dessus du niveau d'eau, il y a risque de déformation due à la dépression. Le maximum accepté est le niveau de la margelle. Dans le cas où le filtre est installé au-dessus du niveau d'eau, il est impératif de poser sur le refoulement un évent à clapet et sur l'aspiration un clapet anti - retour visitable (vous trouverez ces fournitures chez tous les spécialistes de la piscine).

13.1 Composants & caractéristiques du groupe de filtration

Désignation	Débit en m ³ /h sans jet orientable au refoulement	Pompe	Diamètre de filtre en mm	Sable	Surface filtrante en m ²	Volume filtré en 24h
Filtration TROPIC	5.37	Aqua-tropic 4m	400	1 x 25 kg	0.125	128.9

Re-père	Désignation	Repère	Désignation
B	Tuyau flottant D38 mm	L	Manomètre
D	Bracelet caoutchouc + collier de serrage	O	Ensemble buse de refoulement
E	Tuyau de liaison pompe/filtre	O1	Corps de buse
G	Pompe	O2	Joint de buse
I	Ensemble skimmer	O3	Bride de buse
I1	Couvercle de skimmer	O4	Façade de buse avec jet orientable
I2	Panier de skimmer	P	Bouchon de vidange + joint
I3	Joint de skimmer	Q	Collecteur cuve + obturateur
I4	Vis de skimmer 5.5 x 25	R	Plancher filtrant
I5	Bride de skimmer	S	Couvercle
I6	Volet de skimmer	V	Bague de serrage couvercle
I7	Cache bride de skimmer	W	Joint torique de couvercle
I8	Corps de skimmer	X	Diffuseur
J	Raccord sous skimmer	Z	Cuve

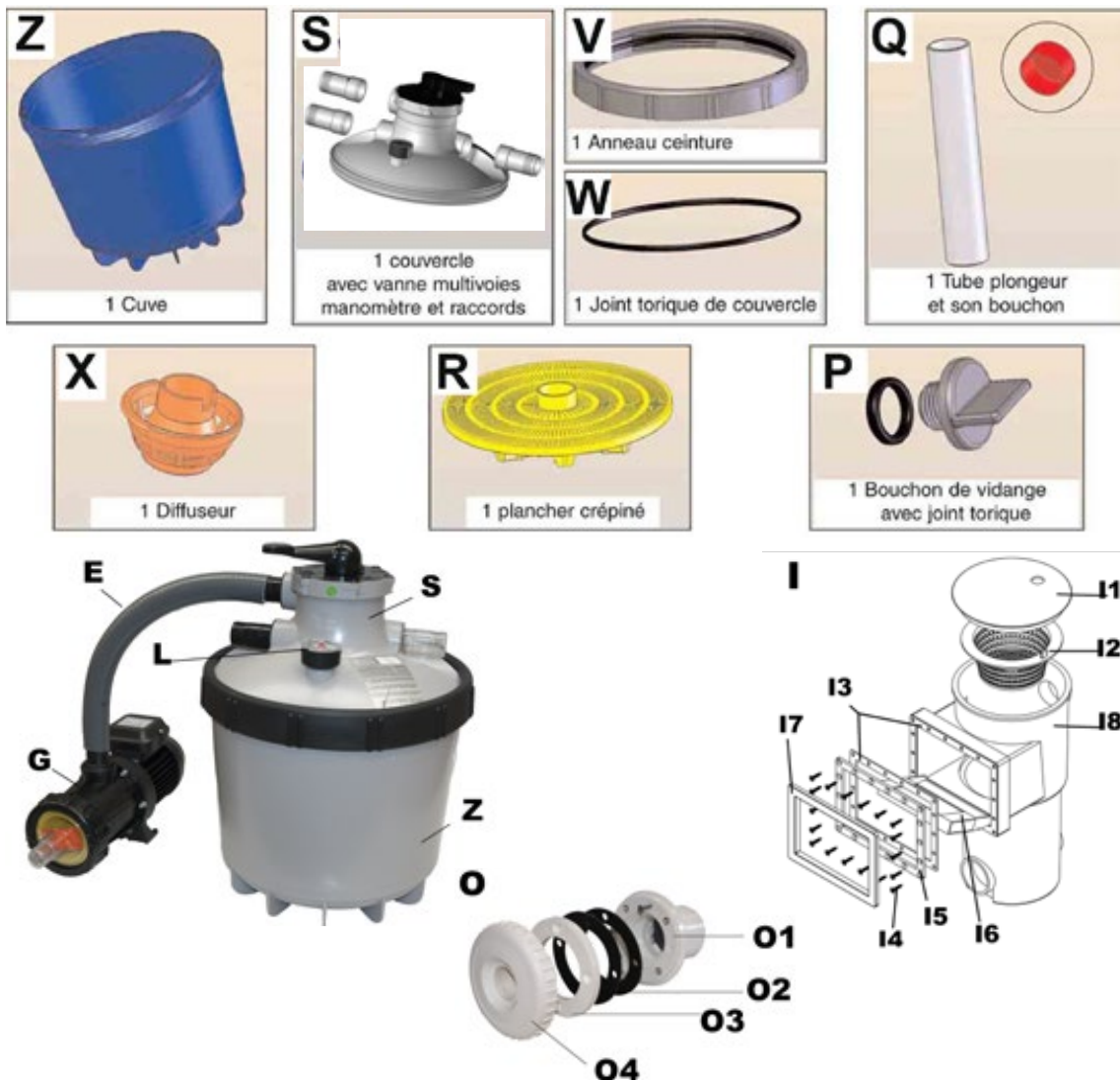

13.2 Assemblage du filtre

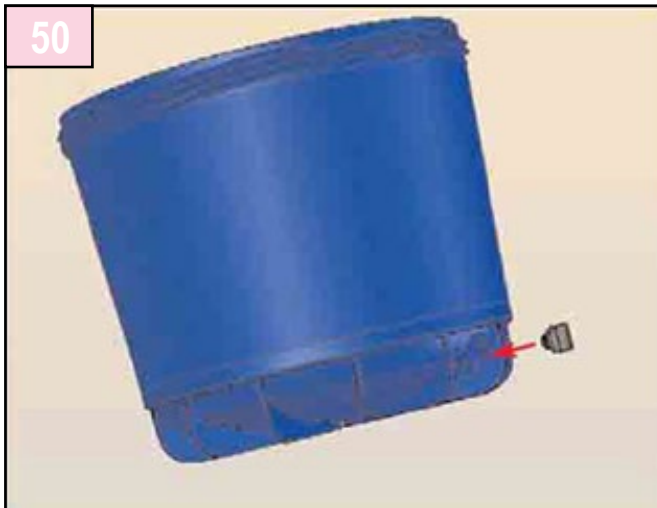

Vérifiez la présence du bouchon de vidange et de son joint. Serrez à la main uniquement.

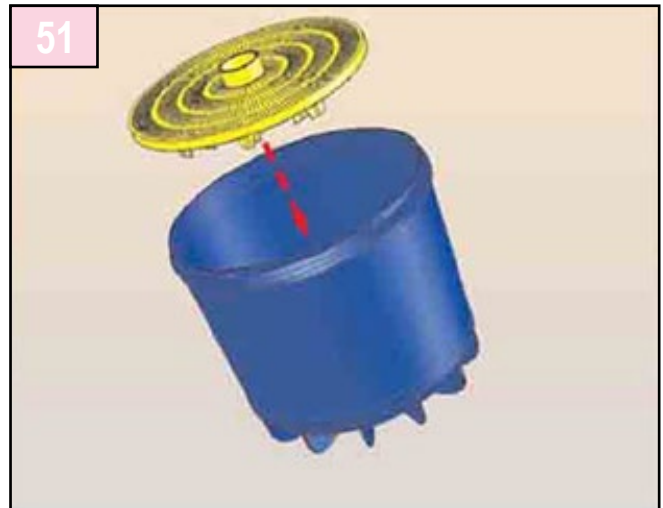

Déposez le plancher crépiné au fond de la cuve. Vérifiez qu'il repose bien à plat.

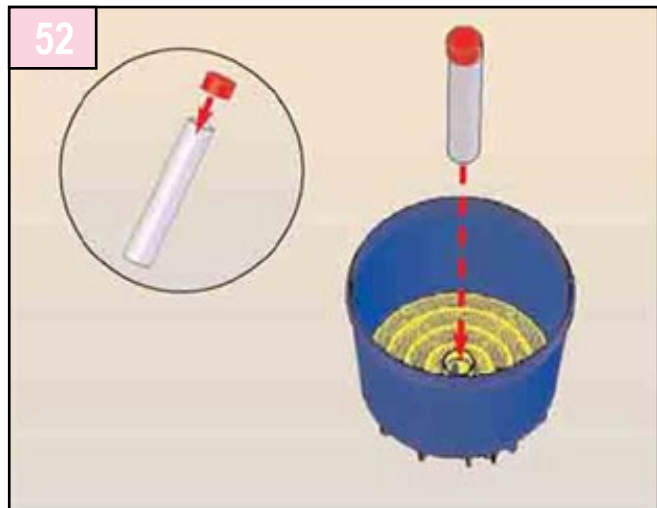

Coiffez le tube plongeur avec le bouchon de protection et l'insérer dans le trou au milieu du plancher crépiné. Verser progressivement et doucement la charge de sable dans le filtre et l'étaler à la main.

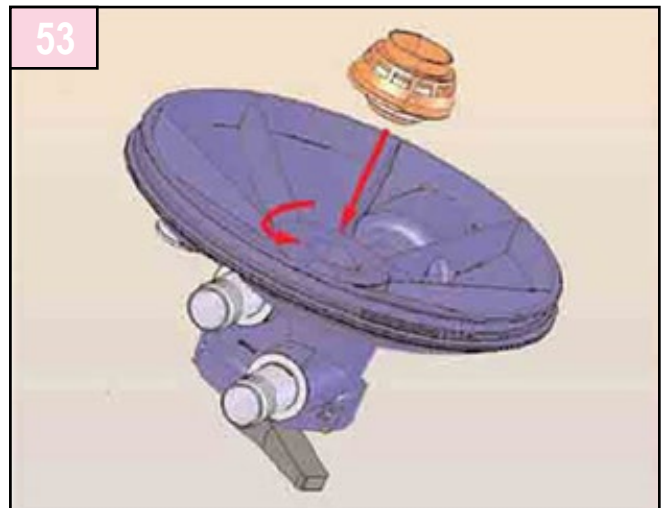

Insérer le diffuseur dans le couvercle et le verrouiller par rotation en sens inverse des aiguilles d'une montre.



Montage du manomètre : Mettre le joint par le dessus dans le logement du couvercle



Orienter le manomètre et le placer dans son logement.



Par le dessous du couvercle, visser l'écrou laiton à la main puis serrer modérément à la clé à pipe de 22 afin de ne pas détériorer le joint.

Le couvercle comporte 3 orifices dans lesquels il faut coller le raccord préconisé :

Sortie au niveau du couvercle	Raccord à coller
Égout	Raccord cannelé en 38 mm
Aspiration	Raccord cannelé en 45 mm
Refoulement	Manchon taraudé en 1"1/2 x mâle à coller en 50 mm.

! La hauteur de sable ne doit pas excéder les 2/3 de la hauteur du filtre

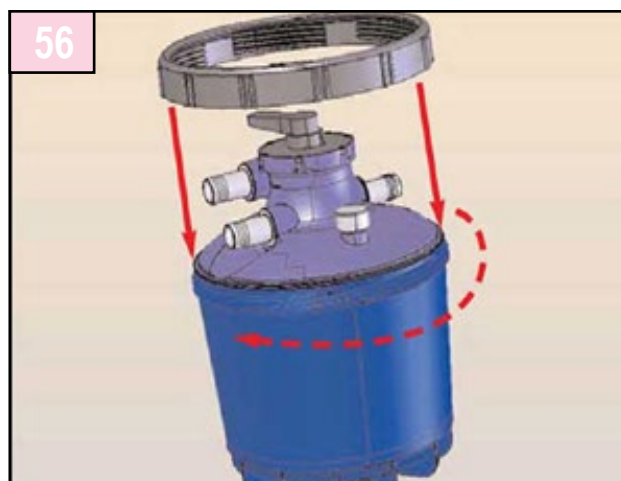
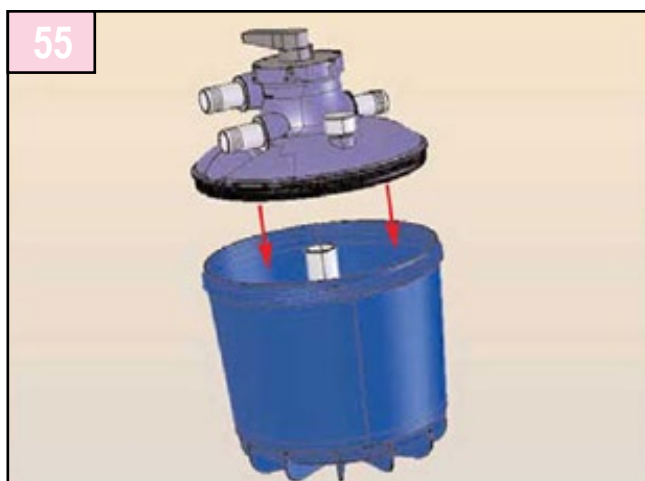
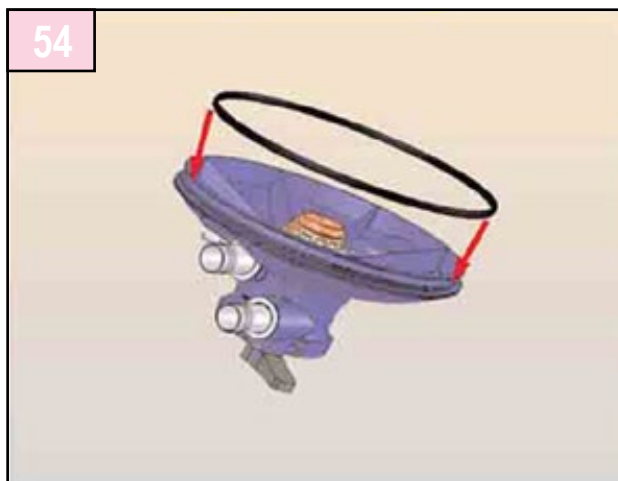

Vérifiez la propreté de l'intérieur de la cuve dans sa partie supérieure.

Retirez le bouchon du tube plongeur.

Pour faciliter la mise en place du couvercle, graissez (graisse silicone) au besoin l'intérieur du haut de la cuve.

Positionnez bien à plat le couvercle sur la cuve puis exercez une pression uniforme pour introduire celui-ci dans la cuve.

Une fois mis en place le couvercle doit venir en butée sur le dessus de la cuve et le joint ne plus être visible.

Verrouillez le couvercle sur la cuve à l'aide de l'anneau ceinture (V).

Serrez d'un quart de tour à la main uniquement.

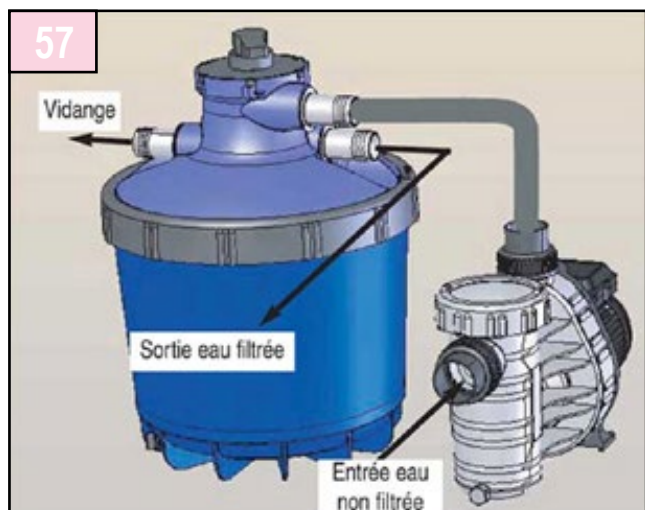

! Un défaut de verrouillage du couvercle peut entraîner :

- Le refoulement de sable par la buse de refoulement
- L'écoulement d'eau par la sortie égout (waste).
- Des fuites au niveau de la cuve.
- En mode filtration, un léger écoulement d'eau à la sortie égout (waste) est normal. Pour limiter la perte d'eau, nous préconisons la pose d'une vanne 1/4 tour (non fournie).

13.3 Raccordement des skimmer et refoulement



Mettre 3 tours de téflon (non fourni) sur le filetage du raccord cannelé avant de le visser sur le corps du skimmer. Emboîter le tuyau d'aspiration de la pompe sur cannelé du skimmer et le fixer au moyen d'un collier de serrage.

Emboîter le tuyau de retour du filtre sur le raccord cannelé de la buse de refoulement et le fixer au moyen d'un collier de serrage.

13.4 Module pompe filtre & collecteur

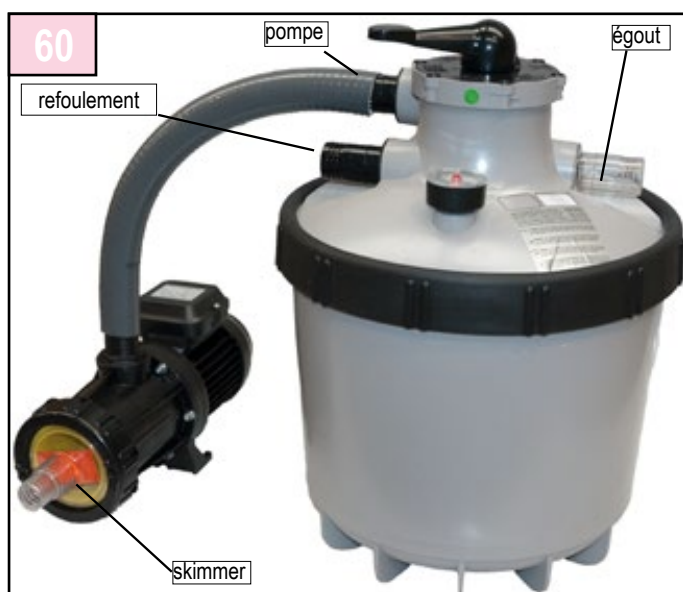

Assemblez la pompe. Veillez à l'orientation de l'ensemble afin de faciliter le raccordement ultérieur des tuyaux semi-rigide vers la piscine.

Vissez en sortie de pompe le raccord à visser présent dans le colis de la pompe (Ne pas oublier le joint torique).

Connectez le tuyau, comme illustré, entre la sortie de pompe et la vanne 6 voies.

13.5 Raccordement des tuyaux

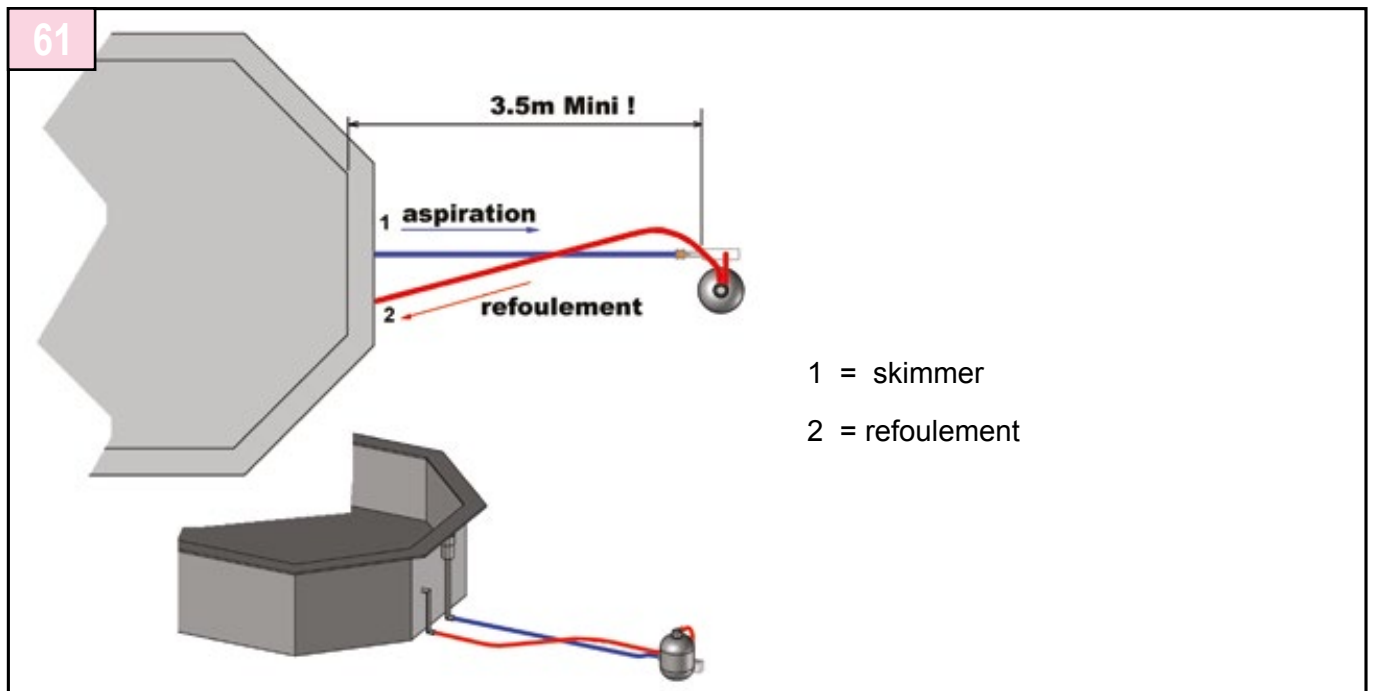

Effectuez, suivant les schémas ci-dessus, le raccordement des tuyaux entre les descentes rigide et le groupe de filtration. La bobine de tuyau fournie dans le kit filtration de votre piscine est dimensionnée pour une installation de base (c'est à dire hors local technique fermé à clef) du groupe à 3,5m du bassin (distance minimale de la pompe par rapport au bassin selon la norme électrique C15-100).

Conseils :

Afin de faciliter le manchonnage des tuyaux, utilisez une graisse silicone ou à défaut de l'eau savonneuse.

14. POSE DE LA MARGELLE

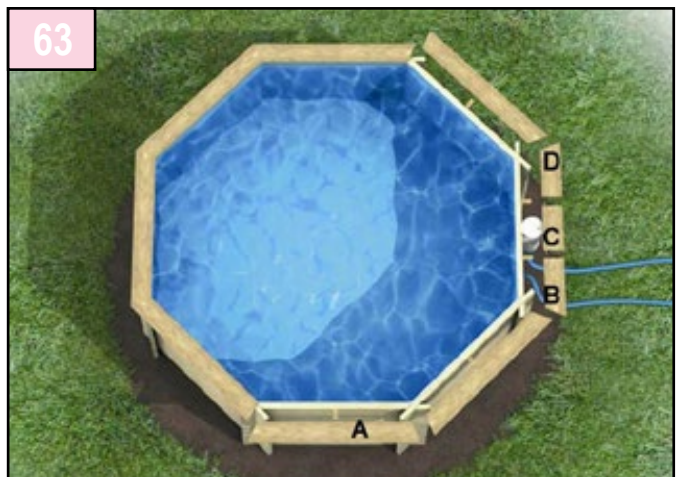
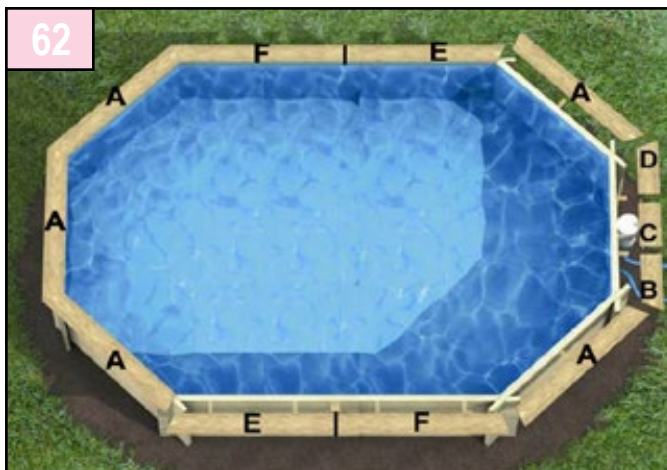

Après avoir observé sur le dessin la répartition des différentes planches constituant la margelle, disposer les sur les consoles. Contrôler le positionnement des éléments sur tout le pourtour du bassin. Au besoin, ajuster et veiller à conserver ce positionnement jusqu'au vissage.



Fixer comme indiqué les 7 planches de margelle de même longueur. Veiller lors de cette opération à bien visser au centre de la paroi au risque d'éclater ladite paroi. (Vis sachet T ou Q).

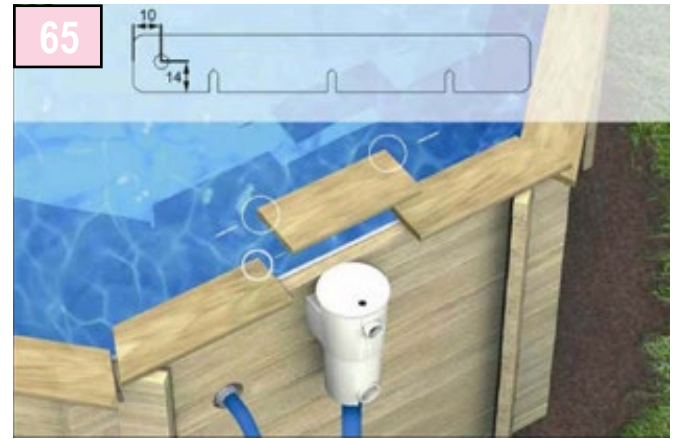

Avant de fixer les 3 éléments de la margelle skimmer, percer au diamètre 6mm, l'élément central ainsi que les éléments d'extrémités aux cotes indiquées. Veiller à effectuer un perçage précis et bien en ligne. Les perçages effectués insérer les pivots (sachet réf 27511070), puis repositionner les éléments.

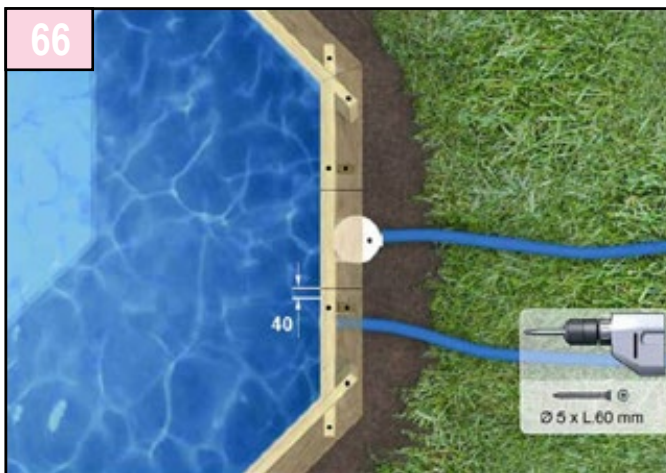

Fixer comme indiqué les deux éléments d'extrémité de la margelle.

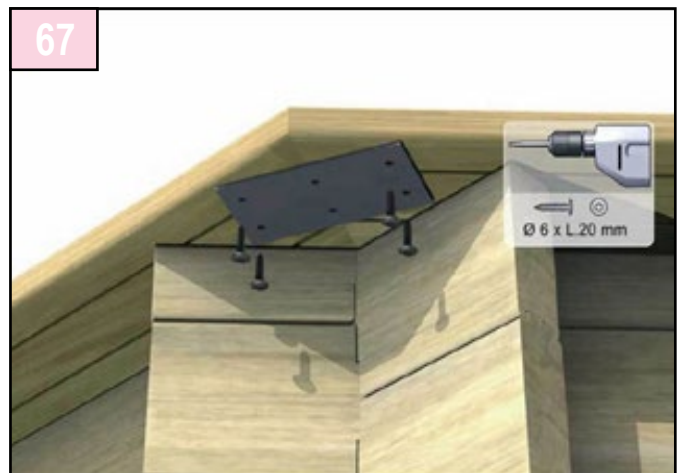

Il vous reste à fixer aux 8 angles de la margelle, les pièces de jonction (sachet 27511671) comme illustré ci-dessus) en veillant à bien positionner la pièce en butée contre l'angle formé par les débords de lames.

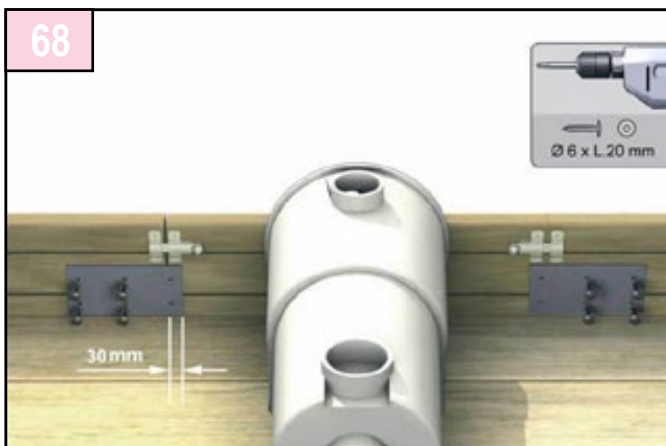

Observer l'illustration ci-dessus. Fixer les plaques (identiques aux plaques de jonction) à l'aide vis (sachet M).

Puis positionner les verrous (utiliser la visserie spécifique sachet N) de manière à permettre un verrouillage efficace.

15. ASSEMBLAGE ET MISE EN PLACE DE L'ÉCHELLE INOX

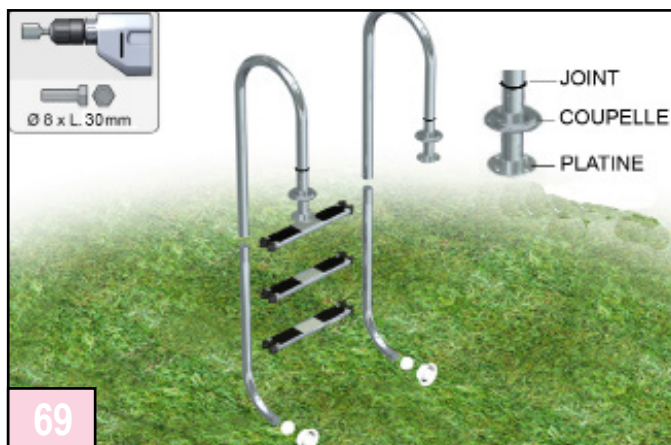

Assemblez l'échelle inox en vous reportant à la notice fournie dans son emballage. Emboîtez les platines et les éléments caoutchoutés.

Lors de l'assemblage des crosses, n'oubliez pas de mettre en place sur chacun des tubes les joints caoutchoucs destinés au maintien des coupelles de finition.



Positionnez l'échelle à l'intérieur de la piscine sur le module de margelle de votre choix (sauf paroi skimmer et nage à contre courant le cas échéant) en pensant que celle-ci doit se trouver en correspondance avec l'échelle bois.

Ce choix établi, réglez le positionnement de l'échelle en veillant particulièrement à son aplomb et à ce que les tampons soient bien en appui sur la paroi intérieure.

Repérez les emplacements de vissage. Avant de fixer l'échelle à l'aide des vis penture inox du sachet B. Faites coulisser les 2 joints caoutchouc sur les tubes afin d'assurer le bon maintien des coupelles de finition.

16. ASSEMBLAGE ET MISE EN PLACE DE L'ÉCHELLE BOIS

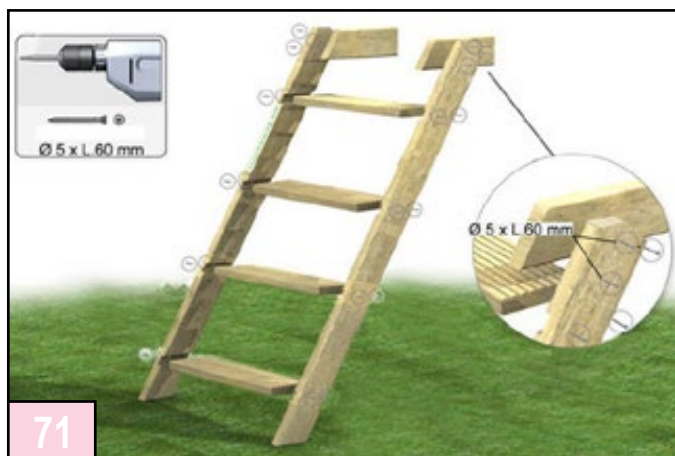

Vous trouverez les limons (côtés) de l'échelle ainsi que les marches dans le kit bois de votre piscine. Assemblez l'échelle en utilisant les vis inox (sachet K).

Pour un assemblage plus efficace et plus propre, il est vivement conseillé de pré-percer au diamètre de 4 mm avant vissage et de fraiser les avant-trous afin d'éviter de fendre le bois et provoquer des échardes.

Veillez au sens de montage de l'ensemble.



L'échelle bois est équipée de deux fermetures à levier permettant un verrouillage efficace de celle-ci. Les parties levier sont à fixer sur les supports d'échelle et les crochets sous la margelle (vous trouverez ces pièces dans le sachet K). Il est nécessaire d'étudier le fonctionnement de ces 2 pièces ensemble pour en comprendre le fonctionnement et évaluer la course nécessaire à un verrouillage efficace de l'échelle une fois en place.

Présentez l'échelle assemblée sous la margelle. Insérez les pièces de blocage entre les supports bois et la margelle. Celles-ci doivent être positionnées en alignement avec les fermetures à levier. Tracez précisément l'emplacement des différents éléments. Retirez l'échelle, vissez les 2 pièces de blocage en correspondance avec votre traçage puis fixez les éléments à levier sur les supports d'échelle. Mettez l'échelle en place puis verrouillez-la en vous assurant de son bon verrouillage.

Les pièces de verrouillage peuvent être d'un modèle différent que celui illustré, mais fonctionnent sur le même principe.



POUR LA SÉCURITÉ DE VOS ENFANTS !

N'oubliez pas d'apposer sur la paroi la plaque de sécurité vous indiquant « SANS SURVEILLANCE, VOTRE ENFANT EST EN DANGER».

Sur le montant de l'échelle, n'oubliez d'apposer la plaque de sécurité PLAN DE MONTÉE AMOVIBLE RETIRÉ = SÉCURITÉ».

Ces plaques sont à clouer.



17. REMPLISSAGE ET MISE EN EAU DU CIRCUIT

17.1 Remplissage du bassin

Vérifiez que l'ensemble des vannes soit en position fermé puis achevez le remplissage du bassin jusqu'au 2/3 supérieur du skimmer qui correspond au niveau optimum pour un bon fonctionnement de la filtration.

Lors du remplissage vérifiez la présence d'éventuelles fuites au niveau des différentes pièces à sceller. Vérifiez également le bon accrochage du liner particulièrement dans les angles. un éventuel décrochage impliquant presque nécessairement de vider le bassin afin de permettre le raccrochage du liner.

17.2 Mise en eau du circuit

Contrôlez la bonne étanchéité de l'ensemble des points de connexion.

Avant la mise en route de la pompe (celle-ci ne doit en aucun cas fonctionner «à sec») assurez vous du remplissage du pré-filtre. Au besoin ouvrez celui-ci et effectuez un remplissage de celui-ci ainsi que du tuyau «skimmer» afin de faciliter l'amorçage de la pompe.

Mettez la vanne six voies sur la position lavage (ceci afin d'effectuer un lavage du filtre avant la mise en service en mode filtration. Pour cette opération reportez-vous à la page 28).

Mettez en route la pompe et contrôlez à nouveau l'étanchéité de l'ensemble.

17.3 Mise en service & utilisation de la filtration

17.3.1 Conseils de mise en service et d'utilisation







AVERTISSEMENT

Avant toute première utilisation du filtre en mode filtration, il est impératif de réaliser un lavage afin que les impuretés contenues dans le sable ne soient pas envoyées dans la piscine (voir paragraphe « fonctionnement du filtre et de la vanne »). Après une opération de lavage, passez par une étape de rinçage avant de remettre la vanne en mode filtration. Après cette opération de lavage, la vanne positionnée sur filtration, l'aiguille noire du manomètre indique une pression nominale à laquelle le filtre est soumis. Cette pression variera en fonction du débit de la pompe, de la pression statique et des pertes de charges dues aux canalisations. Pour conserver en mémoire (étalonnage) cette pression nominale, régler le cadran du manomètre en mettant l'aiguille bleue sur l'aiguille noire.

IMPERATIF avant chaque manœuvre de la vanne 6 voies, il faut arrêter la pompe. En cas de non respect de cette consigne, l'intérieur du filtre, la vanne ou le filtre lui-même sera inutilisable et hors service et la garantie sera annulée.

17.3.2 Fonctionnement du filtre et de la vanne six voies

- Position **FILTRATION** : L'eau arrive de la pompe et se filtre en traversant le sable de haut en bas, puis retourne vers la piscine.
- Position **LAVAGE** : L'eau décolmate le sable en le traversant de bas en haut et entraîne les impuretés directement à l'évacuation. Le lavage est à effectuer dès que l'aiguille du manomètre se trouve dans la zone rouge.
- Position **RINÇAGE** : Retour à la circulation de filtration avec rejet de l'eau à l'évacuation (environ 30 s.), puis retour en position filtration (évacuation de l'eau polluée qui reste dans les tuyaux).
- Position **CIRCULATION** : Circulation de l'eau sans passer par le filtre.
- Position **VIDANGE** : Vidange directe du bassin (floculation, etc.).
- Position **FERME** : Plus de passage d'eau. Veillez à ce que la pompe ne fonctionne jamais dans cette position. De même veillez à ce que, la pompe étant en fonctionnement, la position des différentes vannes permette la circulation de l'eau.

<p>FILTRATION : Position habituelle de la vanne. L'eau venant de la pompe traverse le filtre de haut en bas et retourne à la piscine.</p>		<p>VIDANGE : L'eau venant de la pompe va directement à la vidange sans passer par le filtre.</p>	
<p>FERMÉ : Aucune circulation n'est possible. Veillez à ce que la pompe ne fonctionne jamais dans cette position.</p>		<p>LAVAGE : L'eau venant de la pompe traverse le filtre de bas en haut, puis part à la vidange entraînant avec elle les impuretés retenues par le filtre.</p>	
<p>CIRCULATION : L'eau venant de la pompe retourne directement à la piscine sans passer par le filtre.</p>		<p>RINÇAGE : L'eau venant de la pompe traverse le filtre de haut en bas et part vers la vidange.</p>	

17.3.3 Durée de fonctionnement de la filtration

La durée de filtration correspond au passage virtuel du volume d'eau total au travers du filtre. En piscine familiale, le temps de recyclage admis est de 8 h maximum.

Nous recommandons en fonction de la température de votre eau :

- En dessous de 14° C : 5 à 6 h par jour.
- De 15° à 23° C : 6 à 8 h par jour.
- Au-dessus de 23° C : 10 à 12 h par jour

Plus la fréquentation de la piscine et la température sont importantes et plus il est nécessaire d'augmenter le temps de filtration.

Pour une efficacité optimale de la filtration, il est nécessaire de la faire fonctionner uniquement dans la journée (entre 8h et 21h) et d'une façon générale pendant les heures de baignade (un baigneur pollue 3 m³ d'eau).

17.3.4 Lavage du pré-filtre & du filtre

PRE-FILTRE

On observera, après un certain temps de filtration, une diminution du débit au refoulement. Cette diminution du débit est causée par l'encrassement progressif du filtre ou du pré - filtre de pompe.

Si la pression du filtre est inférieure à la pression indiquée par l'aiguille ajustable qui indique la pression de référence, il faut procéder au nettoyage du pré-filtre de la pompe :

- Arrêtez le moteur.
- Mettez la vanne 6 voies sur la position FERME.
- Fermez les vannes d'aspiration du skimmer et du refoulement.
- Ouvrez le pré-filtre de la pompe.
- Sortez le panier.
- Enlevez toutes les impuretés par un nettoyage au jet.
- Remettez le panier en place.
- Remettez le couvercle du pré - filtre en s'assurant que le joint est toujours en place et de la présence de suffisamment d'eau ce afin d'amorcer la pompe.
- Mettez la vanne 6 voies sur la position FILTRATION.
- Ouvrez les vannes d'aspiration du skimmer et du refoulement.
- Mettez le moteur en marche.
- Purgez le filtre (cette opération doit se faire après le nettoyage et au minimum une fois par semaine).

FILTRE

Si la pression du filtre dépasse la pression indiquée par l'aiguille ajustable, il faut procéder au nettoyage du filtre à sable.

- Arrêtez le moteur.
- Vérifiez l'encrassement du préfiltre (procédez comme indiqué en 1).
- Avant toute action de lavage ou de vidange du bassin, assurez-vous d'avoir raccordé à la sortie égout (waste) un tuyau d'évacuation (non fourni) afin de déporter la sortie des eaux sales ou de vidange vers le réseau d'aux usées.
- Mettre la vanne 6 voies sur la position «LAVAGE».
- Mettre la pompe en marche.
- Observez la couleur de l'eau au voyant de turbidité.

Attention il faut attendre quelques secondes pour que le nettoyage commence. L'eau devient trouble.

- Dès que l'eau est redevenue claire arrêtez la pompe.
- Mettre la vanne 6 voies sur la position «RINCAGE».
- Mettre la pompe en fonctionnement entre 20 et 30 secondes, cette opération permet d'évacuer les impuretés restant dans la vanne et de stabiliser le sable.
- Arrêter la pompe.
- Mettre la vannes 6 voies sur la position «FILTRATION»
- Remettre la pompe en marche.

Après lavage, l'aiguille de pression doit revenir sur l'aiguille ajustable de pression nominale.

18. L'UTILISATION ET L'ENTRETIEN

Le bois est un matériau vivant qui travaille avec les variations d'humidité et de température; aussi des fentes ou gerces peuvent apparaître; ceci est totalement naturel et n'altère en aucun cas la durabilité de nos produits.

Le traitement Classe IV par autoclave utilisé pour les éléments bois de cette piscine est en conformité aux normes actuellement en vigueur et ne présente absolument aucun danger au toucher pour les hommes et les animaux domestiques.

En aucun cas, il ne doit être appliqué sur le bois un produit (exemple : lasure, produit micro poreux ...)

Au fil du temps, le bois de votre piscine aura tendance à s'encrasser, ceci est inévitable. Vous pourrez remédier à ce phénomène en utilisant une fois dans l'année un jet haute pression, afin de libérer les pores du bois des diverses salissures. Veillez à régler correctement la pression de l'eau pour éviter d'endommager le traitement de surface, ou risquer de relever les fibres du bois.

Cette piscine équipée d'une paroi auto-portante est livrée en kit et n'a pas été conçue pour être démontée.

Elle est destinée à un public de 3 ans et plus. Il est entendu qu'à l'intérieur de la piscine les jeunes enfants ou les personnes ne sachant pas nager, doivent être équipés d'un système de sécurité permettant leur flottabilité. Pour votre sécurité et celles de vos enfants nous vous rappelons de lire attentivement et surtout d'appliquer les consignes de sécurité situées en page 39.

L'utilisation d'un kit piscine implique le respect des consignes de sécurité décrites dans la notice d'entretien et d'utilisation.

- Pour les modèles octo 414, seulement 4 personnes sont autorisées dans le bassin.
- Pour les modèles octo 505 seulement 5 personnes sont autorisées dans le bassin.
- Pour les modèles octo+540, +510 seulement 6 personnes sont autorisées dans le bassin.

Les échelles doivent être utilisées uniquement pour accéder ou sortir du bassin. Elles n'autorisent aucun détournement préjudiciable à la sécurité.

Le retrait et le rangement de l'échelle d'accès en bois doivent se faire systématiquement lorsque la dernière personne sort de l'eau, ceci afin d'éviter tous les risques de noyade. Rangez-là dans un lieu sec en hiver. Aucun moyen d'accès ne doit être conservé pendant la période de non utilisation. L'entretien de cette échelle est du même ordre que les parties bois de la structure.

Nous vous recommandons de sécuriser l'accès au bassin fini par l'un des moyens de protection définis par les normes NF P 90-306, 307, 308 & 309 à savoir : Barrière de protection - Alarmes - Couvertures de sécurité -Abris.

Surveillez régulièrement la boulonnerie et la visserie accessibles de l'ensemble du kit et effectuez l'entretien qui s'impose (re-serrage, traitement des traces de rouille...)

Le liner de votre piscine ne doit pas faire l'objet d'agressions diverses qui pourraient nuire à son étanchéité. Veillez à respecter sa tension sans la modifier car cela pourrait avoir de graves conséquences (fuites d'eau, etc.). Par ailleurs nous vous invitons à prendre connaissance des conditions de prise en garantie située en fin de notice.

Une vidange complète du bassin peut s'avérer nécessaire dans la vie de votre piscine aussi veillez, lors de cette opération prendre toutes les mesures de protection nécessaires afin d'éviter tout danger (chutes, glissades...). Evitez de prolonger cette période au delà de 48 heures, des déformations de la structure dues aux pressions du sol pouvant apparaître.

RAPPEL : ne pas plonger - ne pas marcher sur la margelle - ne pas laisser une piscine vide sans protection.

18.1 Traitement de l'eau

Pour une bonne utilisation de votre piscine, vous allez devoir veiller à un traitement optimal de l'eau. Pour cela, suivez les recommandations relatives à l'utilisation de votre groupe de filtration : mise en service, fréquence d'utilisation pour la régénération de l'eau, entretien et contrôle de ce système (tuyaux, boulonnerie, visserie) et niveau d'encrassement du filtre à sable (reportez-vous aux opérations de lavage du filtre).

Durant la saison d'utilisation de la piscine, le groupe de filtration doit obligatoirement être mis en service chaque jour, suffisamment longtemps pour assurer au moins un renouvellement du volume d'eau toutes les 24 heures.

Veillez à maintenir un niveau d'eau correct et constant afin de permettre un fonctionnement optimal de la filtration. Ce niveau se situe au 2/3 supérieur de la fenêtre du skimmer.

Lors du remplissage de votre piscine, nous vous conseillons d'utiliser de l'eau courante dont les caractéristiques sont souvent proche du pH idéal. Si vous souhaitez utiliser une eau provenant d'un puits ou d'une source privée, il est impératif de la faire analyser au préalable. Malgré tout, il vous sera nécessaire de contrôler régulièrement le pH de l'eau de votre piscine qui doit se situer entre 7.0 et 7.4. Pour rétablir au besoin cet équilibre, il existe dans le commerce des solutions spéciales simples d'utilisation.

Afin de préserver la qualité de l'eau de baignade il est nécessaire d'assurer un contrôle et un traitement régulier de celle-ci. La fréquence de ces opérations varie selon les situations, aussi il est important de vous familiariser avec l'utilisation des différents produits qui pourront être nécessaires à l'entretien de votre piscine et au maintien d'une eau de qualité.

Les rejets des eaux dans le système d'égout étant interdits, ceux-ci s'effectuent dans le système de collecte des eaux pluviales. Il est donc important de s'informer sur les modalités d'application de la réglementation dans chaque commune, celles-ci pouvant varier.

Le non respect des consignes d'entretien peut engendrer des risques graves pour la santé, notamment celle des enfants.

18.2 Accessoires

L'équipement de la piscine avec différents accessoires électriques, spots, bornes lumineuses mais aussi l'utilisation de jeux ou d'un matériel quelconque faisant appel à une source électrique doit être fait en conformité avec les normes en vigueur. Nous vous recommandons une extrême prudence à ce sujet et de faire appel à des spécialistes.

Pour le réchauffement de l'eau entre deux baignades, certains modèles bénéficient d'une bâche à bulle qui sous l'action des rayons du soleil maintiendra sa température. Son utilisation est très simple : il suffit de la poser sur l'eau après chaque bain. Quand vous n'en aurez plus besoin, retournez-la pour la faire sécher et roulez-la pour la mettre à l'écart et la préserver. Ne la pliez surtout pas car elle risquerait de se

déchirer. Essayez-la de temps en temps avec un chiffon humide. En aucun cas cet équipement ne peut être considéré comme un élément de sécurisation du bassin. En option, la bâche d'hivernage de sécurité (conforme à la norme NF p90-308) permet la protection du bassin. Sa haute résistance et ses finitions en font un produit de qualité. Pour l'entretien et le stockage, respectez la même méthode que pour la bâche à bulles.

18.3 Mise en hivernage du bassin

Effectuer un lavage prolongé du filtre

Il est impérativement recommandé de ne pas vider la piscine en hiver (ou pour une longue période ...). En effet, la masse liquide joue un double rôle d'isolant thermique et de lestage assurant ainsi une bonne tenue du liner et de la structure du bassin.

Il est par contre nécessaire de baisser le niveau d'eau à environ 10 cm au dessous de la fenêtre du skimmer.

La vidange pourra être faite soit pas siphonnage, soit par écoulement gravitaire en plaçant la poignée de la vanne multi-voies en position vidange. L'eau s'écoulera ainsi par le tuyau de mise à l'égout. Ne pas mettre la pompe en fonctionnement durant cette opération.

Déconnecter ensuite la tuyauterie par dessous le skimmer afin que celui-ci serve de trop-plein à une éventuelle montée du niveau d'eau due aux pluies. Retirer du skimmer tout produit de traitement de l'eau (galets de chlore, floculant, etc..).

Dévisser la collerette du refoulement à l'intérieur de la piscine.

Boucher le refoulement à l'intérieur de la piscine avec un bouchon d'hivernage fileté ou en caoutchouc (non fourni)

Adjoindre à l'eau de la piscine un algicide ainsi qu'un produit d'hivernage (non fourni)

Enlever l'échelle inox.

Installer la couverture d'hivernage sur la surface du plan d'eau. (Pour les modèles équipés)

NOTA : L'hivernage n'est pas obligatoire surtout si le climat est clément avec températures positives. Dans ce cas, il convient de maintenir le niveau de la piscine et de faire tourner la filtration 2 à 3 heures par jour. Vérifiez régulièrement le niveau d'eau de la piscine.

18.4 Hivernage de l'installation hydraulique

Déconnecter la tuyauterie du refoulement.

Vidanger l'eau des tuyauteries aspiration et refoulement.

Vidanger l'eau qui se trouve dans le filtre en dévissant le bouchon de vidange à la partie inférieure du filtre. Ne pas remettre le bouchon avant la remise en service du filtre.

Dévisser aussi les bouchons de vidange de la pompe et de son pré-filtre.

Laisser ouverts les orifices de vidange.

Couper le circuit d'alimentation du coffret de commande de filtration.

Dans la mesure du possible, conserver le groupe de filtration en un lieu à l'abri de l'humidité. Dans le cas d'une installation extérieure non protégée, prenez la précaution de remiser la pompe.

Nous pensons vous avoir dit l'essentiel sur l'usage et l'entretien de votre piscine, néanmoins vous trouverez de plus amples renseignements dans revues et guides spécialisés. N'hésitez pas à les consulter.

18.5 Hygiène

En ce qui concerne l'hygiène, il n'existe pas de réglementation officielle pour les piscines familiales. Malgré tout pour votre santé et celle de vos proches, respectez certaines règles !

Cela commence par une bonne hygiène corporelle pour le respect de tous.

Ensuite, pour la pureté de l'eau, respectez scrupuleusement ce que nous avons énoncé dans la rubrique « utilisation et entretien ». Les cycles de traitement, le contrôle de l'eau mais aussi sa filtration, son nettoyage doivent inévitablement faire l'objet d'une attention toute particulière. L'équilibre de l'eau de votre piscine dépend donc principalement de vous. N'hésitez pas à vous documenter mais aussi à suivre les conseils de professionnels.

19. LA SÉCURITÉ

19.1 Ne jouez pas avec la sécurité !!!

Dans cet univers ludique, veillez sur vos enfants ! Leur sécurité ne dépend que de vous ! Leur surveillance doit être rapprochée et constante. Le risque est maximum lorsque les enfants ont moins de 5 ans.

- L'accident n'arrive pas qu'aux autres. Soyez prêt à y faire face !!
- Ne jamais laisser un enfant seul près de la piscine.
- La surveillance des enfants doit être rapprochée et constante.
- N'autorisez pas l'accès à la piscine sans gilet ou brassière de sécurité pour un enfant ne sachant pas bien nager et non accompagné. Sans ces précautions l'accès à la piscine doit être rigoureusement interdit.
- Il est impératif de retirer l'échelle d'accès à la fin des baignades et lors des périodes de non utilisation (hivernage).
- Désignez une seule personne responsable de leur surveillance.
- Renforcez la surveillance lorsqu'il y a plusieurs utilisateurs dans le bassin.
- Tenez également perche et/ou bouée à proximité du bassin en cas de problème.
- Apprenez à nager aux enfants le plus rapidement possible !
- Avant de pénétrer dans le bassin, mouillez-leur la nuque ainsi que les bras et les jambes afin d'éviter un choc thermique irrémédiable ! Cet avertissement est également destiné aux utilisateurs plus âgés de la piscine qui oublient trop souvent cette consigne de sécurité.
- Les sauts doivent être interdits. De même pour la course et des jeux vifs.
- Ne marchez pas et ne vous tenez pas debout sur la margelle ! Ne pas plonger.
- Attention à ne pas laisser de jouets autour et à l'intérieur de la piscine non surveillée qui pourraient tenter vos enfants ...
- Veillez à maintenir en période d'utilisation une eau limpide et saine.
- Les produits que vous utilisez pour le traitement de l'eau doivent être tenus hors de portée des enfants ; stockez-les dans un endroit sûr, inaccessible.
- Ne laissez pas non plus les accessoires de nettoyage à proximité.

Par ailleurs, certains équipements peuvent contribuer à la sécurité :

- barrière de sécurité dont le portail sera constamment fermé (par exemple une haie ne peut être considérée comme une barrière).
- couverture de protection manuelle ou automatique correctement mise en place et fixée.
- détecteur électronique de passage ou de chute, en service et opérationnel.

Ces équipements ne remplacent en aucuns cas une surveillance rapprochée.

- Pendant la période de non-utilisation, il est fortement souhaitable de couvrir la piscine avec une bâche d'hivernage, correctement mise en place et fixée. Qui présente l'avantage, en plus de sa fonction initiale, de rendre moins attractif le bassin.

HOTLINE 0 892 686 970 Service 0,80 € / min + prix appel

- Prévoyez un téléphone accessible (fixe ou portable) à proximité du bassin pour ne pas laisser seuls les enfants en cas de problème.
- Il est conseillé d'apprendre les bases du secourisme pour en cas d'accident prodiguer les premiers soins. Apprenez les gestes qui sauvent !! Surtout ceux spécifiques aux enfants !
- Interdisez l'accès du bassin en cas de détérioration du ou des systèmes de filtration. De même lors des périodes d'entretien.

19.2 En cas d'accident

- Sortez l'enfant de l'eau le plus rapidement possible.
- Appelez immédiatement du secours et suivez les conseils qui vous seront donnés
- Remplacez les habits mouillés par des couvertures chaudes.

MEMORISER ET AFFICHER PRÈS DE LA PISCINE LES NUMÉROS DES PREMIERS SECOURS

Pompiers : 18

Samu : 15

Centre antipoison :
(à compléter par le n° du centre le plus proche)

20. GARANTIE

20.1 Eléments bois

10 ans de garantie fabricant contre les attaques d'insectes et la pourriture (bois traité autoclave haute pression conforme aux normes en vigueur).

Cette garantie ne prend pas en compte les déformations naturelles (apparition de fentes, gerces qui ne nuisent nullement à la résistance mécanique du bois) ainsi que les changements de couleur dus aux effets climatiques. De même sont exclus les défauts de montage ou de stockage entraînant : lames de parois déformées (exposition au soleil, montage différé après ouverture du colis) , ainsi que les lames ayant subies une transformation ou un bris suite à un montage non-conforme aux instructions de la notice.

A noter en outre, que toute découpe pour une raison ou une autre, des éléments en bois, annule la garantie contre les attaques d'insecte et le pourrissement sur les éléments modifiés.

Du fait de la pression constante de l'eau, il est possible de constater, que les parois de la piscine se cintrent de façon modérée au fil du temps. Ce phénomène, dû aux propriétés naturelles d'élasticité du bois, se stabilisera de lui-même et ne risque en aucun cas d'entraîner une rupture des lames de bois. Il ne constitue pas un défaut, et ne saurait donner lieu à une activation de la garantie.

De plus, ne sera pas pris sous garantie, tout bois sur lequel aura été appliqué un produit (exemple : lasure, produit micro poreux ...).

20.2 Accessoires

Les accessoires constituant la piscine sont garantis contre tout défaut de fabrication et/ou d'assemblage nuisant à leur bonne utilisation. Les conditions de garanties font état de certaines vérifications et d'entretiens périodiques que l'on se doit d'apporter pour le bon fonctionnement de la piscine. Ces conditions doivent être impérativement respectées afin de faire valoir la dite garantie.

Cette garantie ne couvre pas les risques d'apparition de corrosion qui peut apparaître au fil du temps et les dommages occasionnés par une manipulation inappropriée lors du montage ou de l'utilisation des accessoires (chocs, rayures, etc...pouvant altérer les différents traitements de surface) ainsi que les incidents sans rapport direct avec une utilisation normale de la piscine ou de ses accessoires. L'ensemble de ces garanties s'applique aux pièces reconnues défectueuses par nos services et se limite

au remplacement du ou des élément(s) concerné(s). Ne sont pas pris en charge les éventuels frais de dépose et pose.

Du fait de la pression constante de l'eau, il est possible de constater, que les parois de la piscine se cintrent de façon modérée au fil du temps. Ce phénomène, dû aux propriétés naturelles d'élasticité du bois, se stabilisera de lui-même et ne risque en aucun cas d'entraîner une rupture des lames de bois. Il ne constitue pas un défaut, et ne saurait donner lieu à une activation de la garantie.

20.3 Conditions de garantie des éléments du kit accessoires et équipements optionnels

L'ensemble des composants du kit accessoires est garanti 2 ans.

ARTICLE	OBJETS ET LIMITES DE LA GARANTIE	DURÉE DE LA GARANTIE À COMPTER DE LA DATE D'ACHAT	CONDITIONS DE PRISE EN GARANTIE
LINER	Étanchéité et tenue des soudures. La garantie se limite au remplacement total ou à la réparation du liner reconnu défectueux, sans autres dommages et intérêts.	Liner 50/100 ^{ème} 2 ans sur l'étanchéité et le risque de taches Liner 75/100 ^{ème} 10 ans sur l'étanchéité-	Respect des conditions de pose, d'utilisation et d'entretien

ATTENTION ! Ne sont pas pris en garantie les problèmes suivants, liés à une utilisation ou un entretien inadaptés de la membrane :

- les plis apparus après la pose du liner, ceux-ci pouvant résulter d'un glissement de la membrane sur un sol meuble ou non plat, ou de paramètres physico-chimiques inappropriés de l'eau : la température de l'eau doit être inférieure à 28°C, le pH doit être compris entre 7,0 et 7,4, dans le cadre d'un traitement au chlore, et entre 7,4 et 8,0 pour un traitement au brome. La concentration en agent stérilisant doit se situer dans la plage préconisée par le fabricant des produits de traitement.
- Si des plis sont présents à la pose malgré le respect de toutes les conditions de pose, vous devez en informer immédiatement le SAV de votre magasin.
- L'apparition, sur le liner, d'une coloration ou de tâches jaunâtres au niveau de la ligne d'eau.

Celles-ci peuvent résulter d'un dépôt de composés organiques présents en surface (crèmes et huiles solaires, résidus de combustion d'hydrocarbures ou de fumées de feux de bois). Il convient à cet effet de nettoyer régulièrement votre ligne d'eau avec des produits adaptés à cet usage (non fournis) et avec un support non abrasif.

Les eaux très chargées en calcaire peuvent aussi être à l'origine de ces colorations, par incrustation de tartre dans la membrane. Les eaux dures, de titre hydrotimétrique (TH) supérieur à 25°F (information auprès de votre distributeur d'eau) nécessitent l'ajout d'un produit d'élimination du calcaire adapté aux piscines (non fourni).

- Les tâches liées au développement d'algues et de micro-organismes : l'eau de la piscine doit bénéficier d'un traitement de désinfection et de lutte contre les algues, régulier et adapté en composition comme en concentration.
- Les tâches, décolorations et ridules résultant de l'action de produits oxydants solides en contact direct avec la membrane (jetés directement dans la bassin) ou d'une surconcentration locale en produits oxydants (souvent liée à l'absence de fonctionnement de la filtration pendant la phase de dissolution de ces produits).
- Les tâches liées à la stagnation et/ou à la décomposition de corps étrangers en contact avec le liner (feuilles mortes, pièces métalliques oxydables, détritrus divers...)
- Les dégradations liées au contact de matières incompatibles avec la membrane telles que bitumes, goudrons, huiles, panneaux en polystyrène, polyuréthane. L'utilisation de rubans adhésifs et de colle sur

la membrane est à proscrire.

- Les déchirures du liner sous le hung qui résultent, lors de la pose, d'un déplacement du liner sans l'avoir préalablement décroché du hung.

ATTENTION ! Ne sont pas pris en garantie les problèmes suivants, liés à une utilisation inadaptée du filtre et de ses éléments :

ARTICLE	OBJETS ET LIMITES DE LA GARANTIE	DURÉE DE LA GARANTIE À COMPTER DE LA DATE D'ACHAT	CONDITIONS DE PRISE EN GARANTIE
PIÈCES À SCELLER	Étanchéité et résistance des pièces à sceller	10 ans	Respect des conditions de pose, d'utilisation et d'entretien
FILTRE ELEMENTS DE CONNEXION	Étanchéité de la cuve Étanchéité des éléments de connexion	5 ans sur la cuve	Installation hydraulique et notamment pompe générant une pression, d'utilisation au niveau du filtre inférieure à 1,2 bars. Nettoyage régulier du filtre par contre lavage pour éviter le colmatage de la charge filtrante

- Les problèmes d'étanchéité consécutifs à une pression d'utilisation, au sein du filtre, supérieure à la pression maximum d'utilisation de 1,2 bars (utilisation d'une pompe de puissance excessive, charge filtrante colmatée...), ou consécutifs à une installation du filtre au dessus du niveau d'eau sans évent et sans clapet anti-retour (cf notice)
- Les phénomènes de « stress-cracking » des pièces en ABS (vanne, écrous), dûs aux tensions-actifs contenus dans certaines graisses : l'utilisation de graisse est à proscrire sur ces éléments
- Le rejet permanent de sable si du sable de granulométrie inférieure à 0,6 mm a été utilisé (le sable fourni respecte ce critère).

ATTENTION !

ARTICLE	OBJETS ET LIMITES DE LA GARANTIE	DURÉE DE LA GARANTIE À COMPTER DE LA DATE D'ACHAT	CONDITIONS DE PRISE EN GARANTIE
POMPE	Fonctionnement du moteur Fonctionnement et étanchéité de la partie hydraulique	2 ans	voir ci-dessous + nettoyage régulier

Ne sont pas pris en garantie les problèmes consécutifs à une mise en œuvre inadaptée de la pompe telle que :

- Utilisation de la pompe « à sec » (absence d'eau, colmatage du préfiltre).
- Utilisation de la pompe sans préfiltre.

PROCOPI BWT group
Les Landes d'Apigné
35653 LE RHEU cedex

HOTLINE 0 892 686 970 Service 0,60 € / min + prix appel

21. ÉCLATÉ DES STRUCTURES BOIS DES BASSINS OCTO

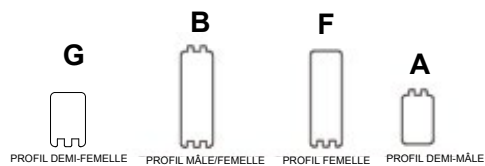
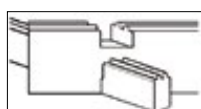
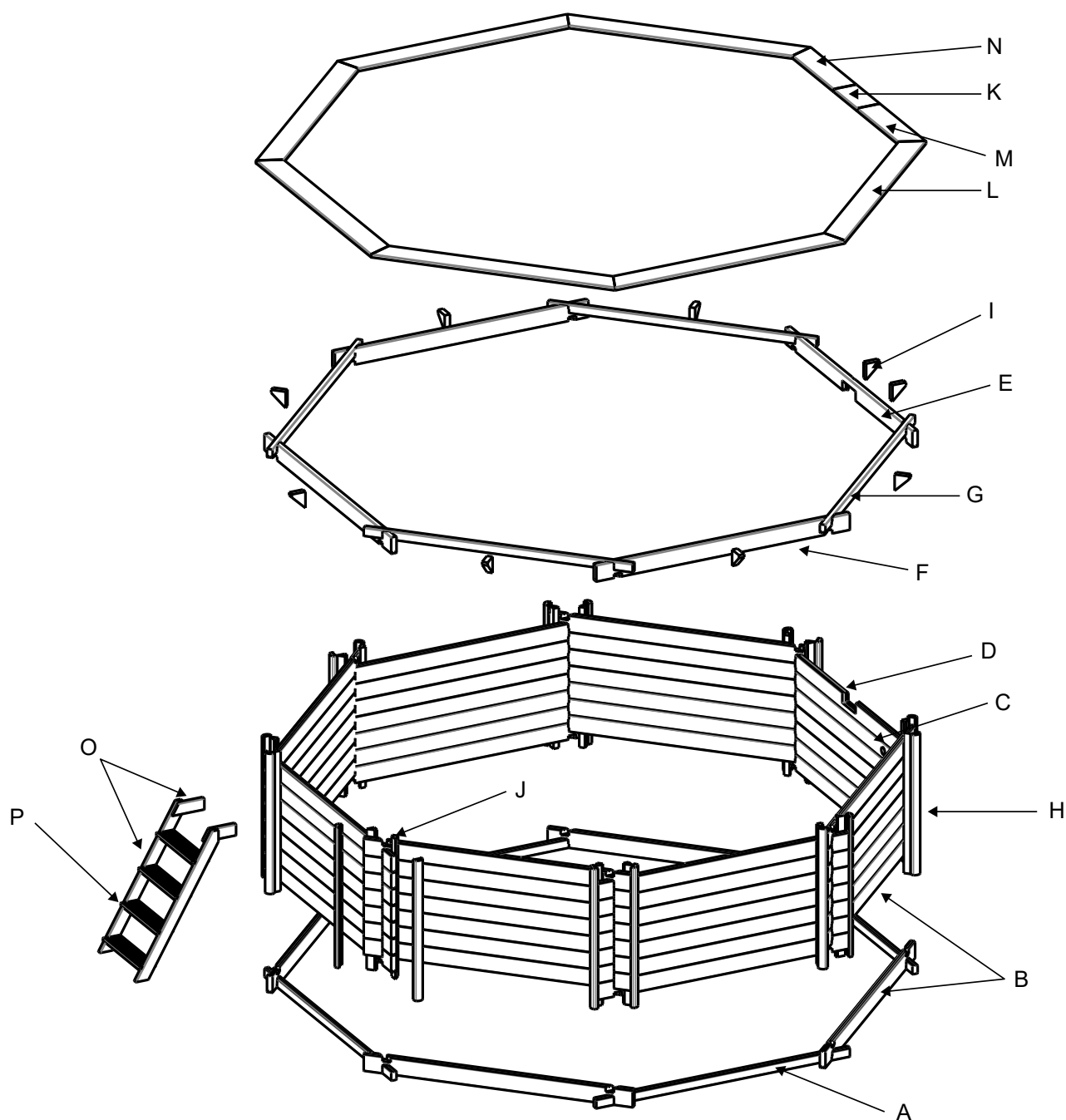

22. ÉCLATÉ DES STRUCTURES BOIS DES BASSINS OCTO +

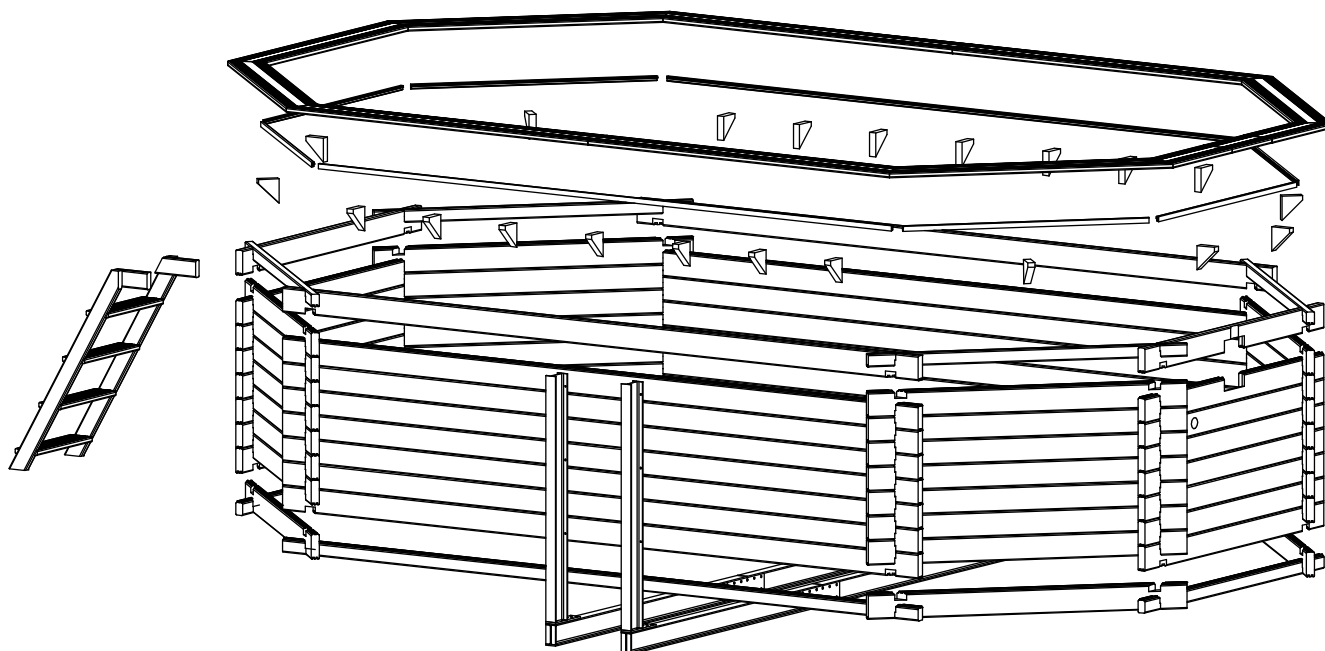



ATTESTATION DE CERTIFICATION CERTIFICATE OF

CHAÎNE DE CONTRÔLE PEFC CHAIN OF CUSTODY PEFC CERTIFICATION

Société / Company

PROCOPI

35137 - PLEUMELEUC

N° Chaîne de contrôle **FCBA/12-01382**
Chain of Custody Number

Ce certificat atteste la vérification de la chaîne de contrôle PEFC, fondée sur un contrôle permanent. Il ne peut préjuger d'évolutions ou de décisions qui seraient prises en cours d'année. La liste des entreprises sous certification est disponible sur le site Internet : www.pefc.org.

This document testifies the certification of PEFC chain of custody, based on a permanent assessment. There can not be any evolution or decision which would be taken in the course of the year after examination of the results of the audits of follow-up. The update list of the brand's holders and certified products is accessible on the website www.pefc.org.

La chaîne de contrôle de l'entreprise ci-dessus désignée est en conformité avec les exigences PEFC* en vigueur.

The chain of custody of the company appointed above is in compliance with the requirements PEFC in force.

Ce certificat est délivré selon le règlement de gestion de chaîne de contrôle PEFC de FCBA en vigueur.

This certificate is delivered according to the FCBA requirements for the PEFC chain of custody.

Domaine d'application <i>Scope</i>	Méthode utilisée <i>Method</i>	Origine des matières premières <i>Raw materials origin</i>
Fabrication et distribution d'équipements bois pour piscine <i>Manufacturing and distribution of wooden swimming pool equipment</i>	Transfert en pourcentage moyen <i>Average percentage method</i>	Certifié <i>Certified</i>

* annexes 15 et 16 du schéma français de certification forestière 2012-2017, traduction des annexes PEFC ST 2002 : 2013 et PEFC ST 2001 : 2008 du document technique de PEFC C.



ACCREDITATION N°1481
PORTÉE DISPONIBLE SUR
WWW.COFRAC.FR



10, rue Galilée
77420 Champs sur Marne
Tél : +33 (0)1 72 84 97 84

INSTITUT TECHNOLOGIQUE www.fcba.fr

Pour l'organisme certificateur / For Certification Body

N° de Certificat : 0126/2017

Certificate N° 0126/2017

Date : 2 février 2017

Issued : February 2nd 2017

Valable jusqu'au: 01/02/2022

Valid Until : February 1st 2022

LE DIRECTEUR CERTIFICATION
ALAIN HOCQUET

Numéro de série

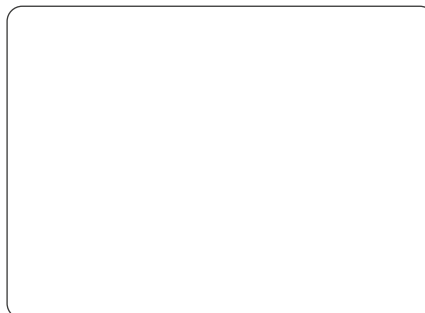

HOTLINE 0 892 686 970

Service 0,60 € / min
+ prix appel