

Concerto 170 x 75

litrage au vidage	pois de la baignoire équipée d'un système Mixte en kg	pois emballé avec palette et système Mixte en kg
195	73	89

Dimensions de la baignoire (en mm)

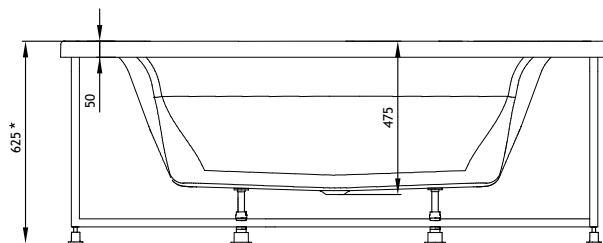
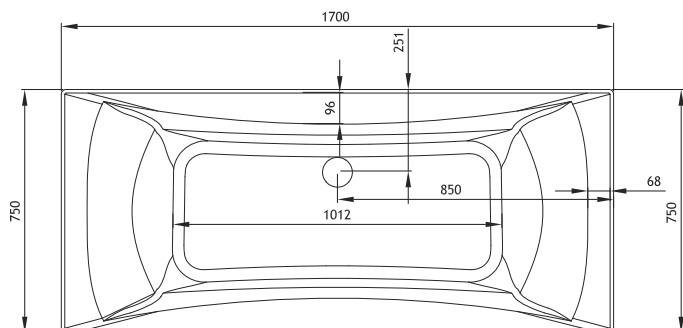

* Cette cote correspond à la hauteur de la baignoire équipée d'un tablier. Réglage des pieds +/- 5 mm.

Schéma technique de pré-installation (en cm)

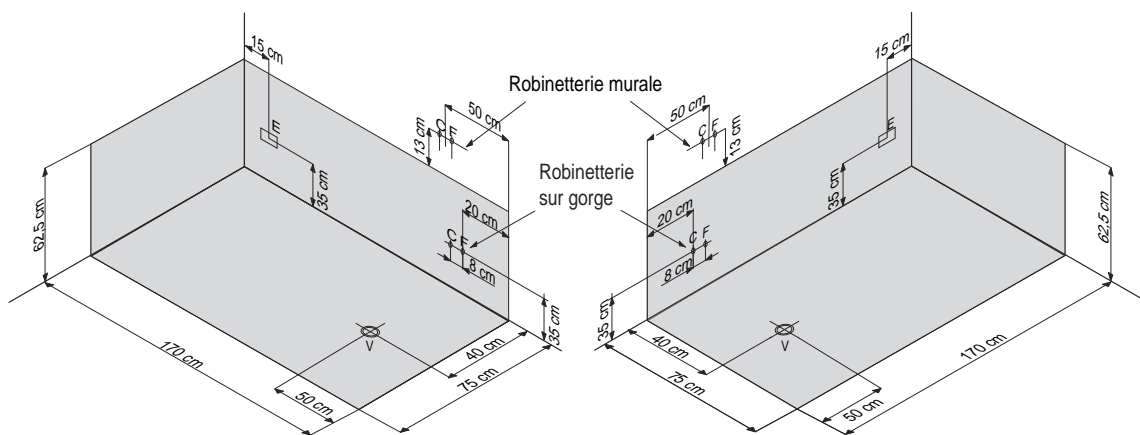

C - Arrivée d'eau chaude pour robinetterie Ø 16 mm
F - Arrivée d'eau froide pour robinetterie Ø 16 mm
V - Vidage Ø 40 mm
E - Alimentation électrique pour hydromassage IPX5

N.B. L'installation doit être effectuée après pose de carrelage et murs finis. Pour l'alimentation électrique et hydraulique, se référer à la notice d'installation fournie avec la baignoire

Emplacement des injecteurs et buses, selon le système

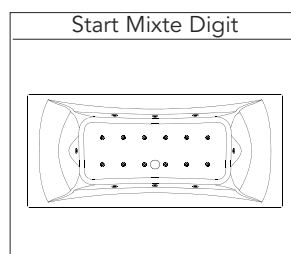
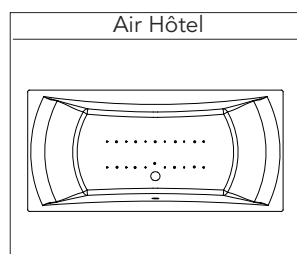
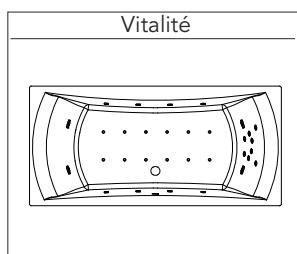
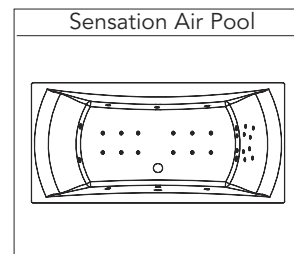
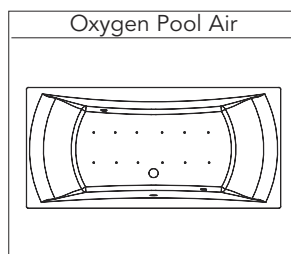
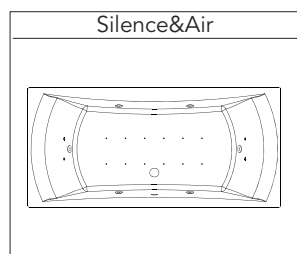
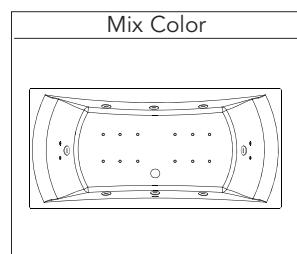

Emplacement des moteurs :
 sous la tête

Préparation de Commande

À joindre à votre commande

E-mail : kinedo-balneospa@kinedo.com / Fax : 04 42 71 51 00

Devis en ligne

n°

RENSEIGNEMENTS IMPORTANTS CONCERNANT LA COMMANDE DE VOTRE BAIGNOIRE Concerto 170 x 75

Cette baignoire est disponible en version tête à droite ou tête à gauche. Merci de cocher les éléments optionnels que vous souhaitez installer sur votre baignoire (robinetterie, tabliers). **Sont livrés de série (sauf Star Mixte Digit)** : appuie-tête, vidage chromé ; sur les systèmes Mix Color, Silence & Air, Vitalité et Air Hôtel ; sur le système Sensation Air Pool : spot Chromo, diffuseur Aromatherm Premium, connexion Bluetooth. Tous les éléments optionnels ou de série sont livrés pré-installés sur la baignoire, conformément au schéma ci-dessous. Si toutefois, vous souhaitez recevoir ces éléments non montés, merci de le préciser dans la partie "Modifications spécifiques", ci-dessous.

installation tête à gauche

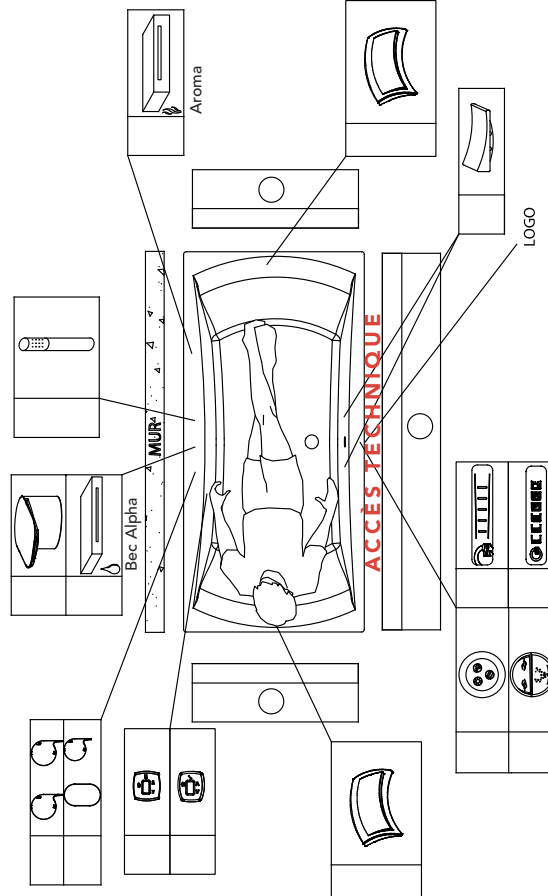

installation tête à droite

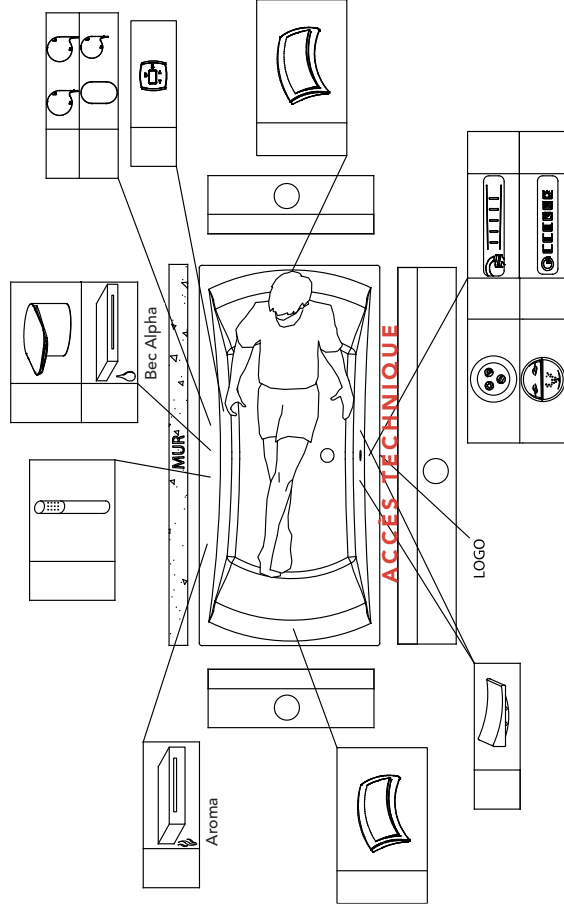

Modifications spécifiques

Clavier non monté
 Bec verseur/Cascade non monté

Alimentation par le vidage
 (en remplacement du vidage standard)

Robinetterie non montée
 Poignées non montées

Additif à la commande N° ... de la part de ...

Système choisi : Mix Color Silence & Air Sensation Air Pool
 Vitalité Air Hôtel Oxygen Pool Air Star Mixte Digit

Tablier : **Acrylique** façade côté **Bi-matière façade** : *
 simple verre noir foncé façade foncé côté
 blanc façade noir façade aluminium laqué rouge clair façade clair côté
 blanc côté noir côté **Bi-matière côté**

* **Façade : bi-matière / Retour : acrylique spécial pour tablier bi-matière**

Possibilité de configuration îlot pour les tabliers verre, bi-matière et effet bois

Cachet du distributeur