

Texte d'appel d'offres : (exemples)

Raccords Oventrop en laiton nickelé, pour le raccordement de radiateurs à robinetterie intégrée G 3/4 mâle selon DIN EN 16313 (« eurocône »).

Raccord d'arrêt droit ZBU pour vidange, remplissage et à pré réglage G 3/4 écrou x G 3/4 M

Raccords Oventrop en laiton nickelé, pour le raccordement de radiateurs à robinetterie intégrée G 1/2 femelle.

Raccord d'arrêt droit ZBU pour vidange, remplissage et à pré réglage G 1/2 M x G 3/4 M

Données techniques :

Température de service t_s : 2 °C à 120 °C (pour périodes courtes jusqu'à 130 °C)

Pression de service max. p_s : 10 bar

Fluides compatibles : eau ou mélanges eau-éthylène/propylène glycol adéquats selon VDI 2035/ ÖNORM 5195 (portion de glycol max. 50 %, valeur ph 6,5-10).
Ne conviennent pas à la vapeur, ni aux fluides huileux ou agressifs.

Fonctionnement :

La large gamme de raccords Oventrop «Multiflex» pour le raccordement à des radiateurs à robinetterie intégrée remplit les fonctions suivantes .

- Raccordement
- Fermeture
- Fonctionnement en service monotube
- Vidange
- Remplissage
- Pré réglage
- Inversion
- Pontage

Domaine d'application :

Selon les besoins, la gamme de raccords Oventrop « Multiflex » pour radiateurs à robinetterie intégrée peut être utilisée dans des installations de chauffage central mono- ou bitubes et dans des installations de rafraîchissement avec circuits fermés pour le service avec des fluides non-agressifs, non-dangereux.

Pour l'utilisation des radiateurs à robinetterie intégrée en service monotube, les raccords ZBU (bloc bitube, transformables) peuvent être transformés. De plus, Oventrop propose des raccords d'inversion pour obtenir le bon sens de circulation en cas d'inversion des circuits aller et retour. La gamme comprend aussi des raccords de pontage pour la fixation de la tuyauterie lors du montage. Ils peuvent aussi être installés en attente pour la pose ultérieure d'un radiateur.



« Multiflex »

« Multiflex F » à joint souple

Raccordement vers le radiateur à joint souple.

Avantages de la gamme de raccords « Multiflex F » :

- solution à tous problèmes de raccordement de radiateurs à robinetterie intégrée
- utilisation facile
- utilisation au choix dans des systèmes bitubes- ou monotubes (ZBU)
- grande sécurité grâce au raccordement à joint souple
- réglage exact du débit par le radiateur grâce à la vis bypass longitudinale (ZBU)
- valeurs de débit excellentes des raccords ZBU en combinaison avec les têtes thermostatiques Oventrop (voir diagramme)

Gamme de raccords « Multiflex F » à joint souple pour installations de chauffage bitubes :

Raccords en laiton nickelé pour radiateurs à robinetterie intégrée

Raccords ZB (bloc bitube)

Les raccords ZB (bloc bitube) sont utilisés pour des radiateurs à robinetterie intégrée bitube.

Entraxe 50 mm.

G 3/4 M (robinetterie intégrée)

Raccordement vers le radiateur à joint souple. Les pièces à encaster auto-étanches sont livrées avec chaque raccord.

G 1/2 F (robinetterie intégrée)

Raccordement vers le radiateur à joint souple. Les mamelons à joint souple sont livrés avec chaque raccord.

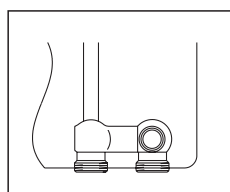

Pour radiateurs à robinetterie intégrée G 3/4 M selon DIN EN 16313 (« eurocône »)

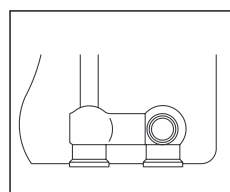

Pour radiateurs à robinetterie intégrée G 1/2 F

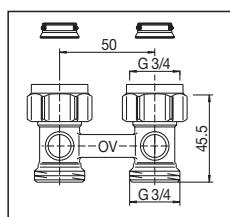

Raccord d'arrêt droit ZB
G 3/4 écrou x G 3/4 M
Réf. 1015813

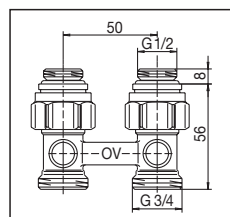

Raccord d'arrêt droit ZB
G 1/2 M x G 3/4 M
Réf. 1015883

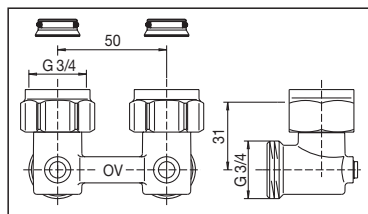

Raccord d'arrêt équerre ZB
G 3/4 écrou x G 3/4 M
Réf. 1015814

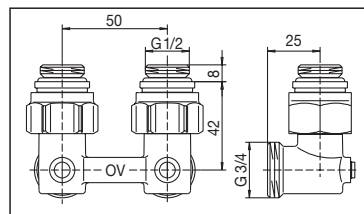

Raccord d'arrêt équerre ZB
G 1/2 M x G 3/4 M
Réf. 1015884

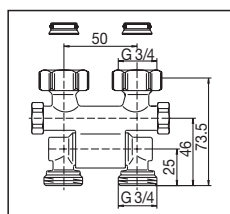

Raccord d'arrêt droit ZB, orientable
G 3/4 écrou x G 3/4 M
Réf. 1015711

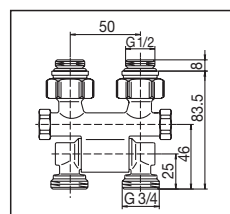

Raccord d'arrêt droit ZB, orientable
G 1/2 M x G 3/4 M
Réf. 1015781



Cache design blanc
pour raccords d'arrêt droits et équerres ZB
réf. 1015813/14/83/84
Réf. 1015896

Gamme de raccords « Multiflex F » à joint souple pour installations de chauffage bitubes ou installations de chauffage fonctionnant en service monotube :

Raccords en laiton nickelé pour radiateurs à robinetterie intégrée

Raccords ZBU (bloc bitube, transformables)

Les raccords ZBU (bloc bitube, transformables) peuvent être utilisés aux choix dans des systèmes bitubes (comme livré) ou monotubes. En cas d'utilisation en service monotube, la tige bypass est à régler selon la notice d'utilisation jointe.

Les raccords CEW sont identiques aux raccords ZBU, mais ils sont préréglés pour service monotube avec un passage par le radiateur de 35 %.

Entraxe 50 mm.

G 3/4 M (robinetterie intégrée)

Raccordement vers le radiateur à joint souple. Les pièces à encastrer auto-étanches sont livrées avec chaque raccord.

G 1/2 F (robinetterie intégrée)

Raccordement vers le radiateur à joint souple. Les mamelons à joint souple sont livrés avec chaque raccord.

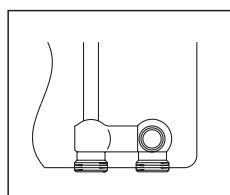

Pour radiateurs à robinetterie intégrée G 3/4 M selon DIN EN 16313 (« eurocône »)

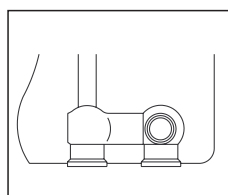

Pour radiateurs à robinetterie intégrée G 1/2 F

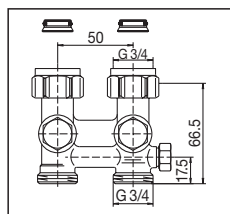

Raccord d'arrêt droit ZBU pour vidange, remplissage et à préréglage
G 3/4 écrou x G 3/4 M
Réf. 1015943

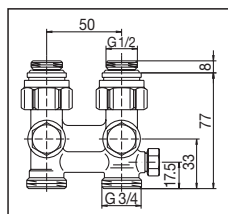

Raccord d'arrêt droit ZBU/CEW pour vidange, remplissage et à préréglage
G 1/2 M x G 3/4 M
Réf. 1015993
Réf. 1015933*

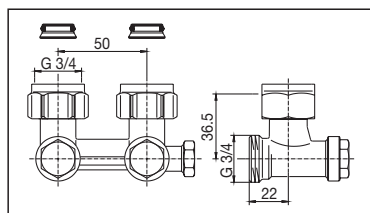

Raccord d'arrêt équerre ZBU pour vidange, remplissage et à préréglage
G 3/4 écrou x G 3/4 M
Réf. 1015944

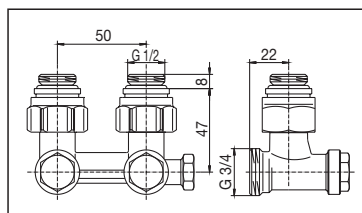

Raccord d'arrêt équerre ZBU/CEW pour vidange, remplissage et à préréglage
G 1/2 M x G 3/4 M
Réf. 1015994
Réf. 1015934*

* préréglé pour service monotube

Raccords seuls

Les raccords seuls sont utilisés pour des radiateurs à robinetterie intégrée bitube.

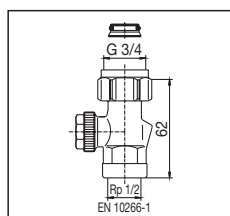

Raccord d'arrêt droit « Combi 3 »**
G 3/4 écrou x Rp 1/2 F
Réf. 1016166
G 3/4 écrou x G 3/4 M
Réf. 1016168

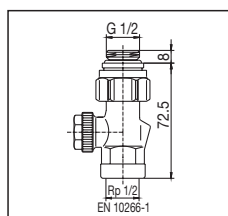

Raccord d'arrêt droit « Combi 3 »**
G 1/2 M x Rp 1/2 F
Réf. 1016175
G 1/2 M x G 3/4 M
Réf. 1016177

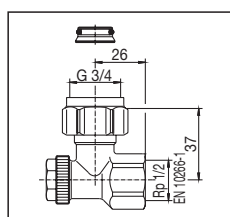

Raccord d'arrêt équerre « Combi 3 »**
G 3/4 écrou x Rp 1/2 F
Réf. 1016567
G 3/4 écrou x G 3/4 M
Réf. 1016569

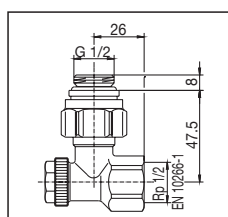

Raccord d'arrêt équerre « Combi 3 »**
G 1/2 M x Rp 1/2 F
Réf. 1016575
G 1/2 M x G 3/4 M
Réf. 1016577

Les raccords avec raccordement Rp 1/2 F ne peuvent pas être utilisés avec des raccords à serrage (uniquement pour tubes filetés). Les raccords à serrage Oventrop sont à utiliser, voir catalogue.

** « Combi 3 » pour fermeture, vidange, remplissage et à préréglage

Raccords d'inversion

laiton, nickelé

Les raccords sont utilisés en cas d'inversion des circuits aller et retour.

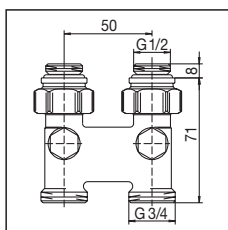

avec arrêt
entraxe 50 mm
G 1/2 M x G 3/4 M
Réf. 1016363

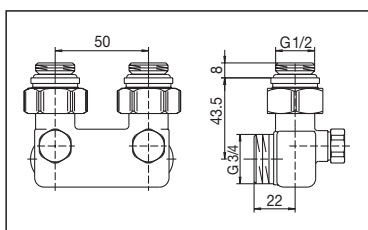

modèle d'angle,
avec arrêt
entraxe 50 mm
G 1/2 M x G 3/4 M
Réf. 1016463

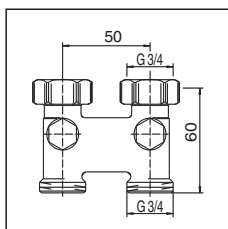

avec arrêt
entraxe 50 mm
G 3/4 écrou x G 3/4 M
Réf. 1016362

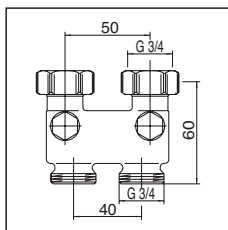

avec arrêt
entraxe en haut 50 mm,
en bas 40 mm
G 3/4 écrou x G 3/4 M
Réf. 1016372

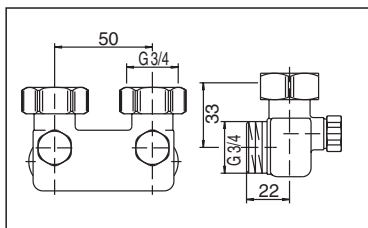

modèle d'angle,
avec arrêt
entraxe 50 mm
G 3/4 écrou x G 3/4 M
Réf. 1016462

Pièces de raccordement

laiton



Pièce intercalaire
Jeu de 2 pièces
G 3/4 F x G 3/4 M
longueur utile : 15, 5 mm
Réf. 1681650



Mamelon double, brut
côté G 1/2 : auto-étanche
côté G 3/4 : à joint plat
G 1/2 M x G 3/4 M
Réf. 1028252



Pièce à encastrer
Jeu de 2 pièces
pour cône selon
DIN EN 16313 (« eurocône »)
Réf. 1661100



Mamelon double, nickelé
côté G 1/2 : auto-étanche
côté G 3/4 : à étanchéité conique
selon DIN EN 16313 (« eurocône »)
G 1/2 M x G 3/4 M
Réf. 1028161



Mamelon double, nickelé
G 3/4 à étanchéité conique
selon DIN EN 16313 (« eurocône »)
G 3/4 M x G 3/4 M
Réf. 1028263

Raccord de pontage

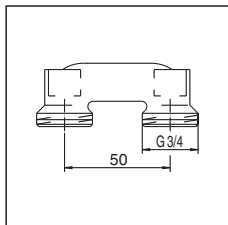

Raccord sur attente
aller/retour pour la
pose ultérieure d'un
radiateur.
entraxe 50 mm
G 3/4 M
Réf. 1016452

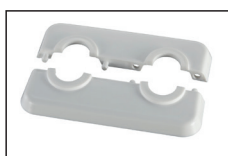

Rosace en plastique, blanche
plat, entraxe 50 mm
Perçage Réf.
12 mm 1016671
14 mm 1016672
15 mm 1016673
16 mm 1016674
18 mm 1016675



pour tubes de diamètre 10, 12, 15,
16, 18, 20 mm
entraxe 50 mm
Réf. 1016662

Technique de raccordement et accessoires

Raccords à serrage pour filetage mâle G 3/4 selon DIN EN 16313 (« eurocône »)



« **Ofix CEP** »
 par 2 pour tubes en cuivre selon DIN EN 1057, acier de précision selon DIN EN 10305-1/2 et acier inoxydable, écrou d'accouplement nickelé, à double bague de serrage, livré en une pièce, à joint souple

10 mm	1016840
12 mm	1016841
14 mm	1016842
15 mm	1016843
16 mm	1016844
18 mm	1016845

Température de service t_s :
 2°C à 95°C
 Pression de service max. p_s : 10 bar

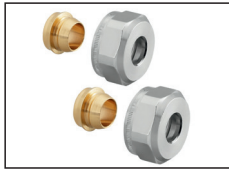

« **Ofix CEP** »
 par 2 pour tubes en cuivre selon DIN EN 1057
 écrou d'accouplement nickelé, à étanchéité métallique

10 mm	1016860
12 mm	1016861
14 mm	1016862
15 mm	1016863
16 mm	1016864
18 mm	1016865

Température de service t_s :
 2°C à 120°C
 Pression de service max. p_s : 10 bar



« **Ofix K** »
 par 2 pour tubes plastiques selon DIN 4726, PE-X selon DIN 16892/16893, PB selon DIN 16968, PP selon DIN 8078 A1, écrou d'accouplement nickelé, à étanchéité métallique plus joint torique

12 x 1,1 mm	1016883
12 x 2 mm	1016870
14 x 2 mm	1016873
15 x 2,5 mm	1016885
16 x 1,5 mm	1016882
16 x 2 mm	1016874
17 x 2 mm	1016876
18 x 2 mm	1016877
20 x 2 mm	1016879



« **Cofit S** »
 application universelle pour tubes multicouches « Copipe » et en cas d'emploi identique aussi applicable aux tubes plastiques PER
 par 2, à étanchéité métallique plus joint torique, tétine en bronze, bague et écrou d'accouplement en laiton, écrou d'accouplement nickelé

14 x 2,0 mm x G 3/4	écrou 1507934
16 x 2,0 mm x G 3/4	écrou 1507935
17 x 2,0 mm x G 3/4	écrou 1507937
18 x 2,0 mm x G 3/4	écrou 1507938
20 x 2,0 mm x G 3/4	écrou 1507939
20 x 2,5 mm x G 3/4	écrou 1507940



Outil de vidange et de remplissage
 avec étui 1090551

Attention : En cas d'utilisation de tubes en cuivre avec une épaisseur de paroi ≤ 1 mm, il est nécessaire d'employer des bagues de renforcement pour augmenter la stabilité du tube. Pour des épaisseurs de paroi > 1 mm, il est nécessaire de consulter le fabricant du tube. Pour des épaisseurs de paroi = 1 mm, consulter notre catalogue pour les bagues de renforcement.

Exception :
 Les raccords à serrage à joint souple ne nécessitent pas de bagues de renforcement.
 Note : Les tubes ne sont pas tenus par le raccord à joint souple, ils doivent eux-mêmes être fixés.

Pressions et températures de service admissibles en fonction des classes d'application des normes respectives des tuyauteries plastiques (par ex. PER, DIN EN ISO 15875).

Pressions et températures de service admissibles en fonction des classes d'application des normes respectives des tuyauteries plastiques (par ex. PER, DIN EN ISO 15875).

Comme alternative les raccords à serrage d'autres fabricants - sauf pour tube multicouche « Copipe » - qui conviennent au raccordement à des filetages mâles G 3/4 selon DIN EN 16313 (« eurocône ») peuvent être utilisés.

Pour la vidange et le remplissage des radiateurs à l'aide des raccords d'arrêt suivants :
 1015993/94, 1015933/34, 1015943/44, 1016175/77,
 1016575/77, 1016166/68, 1016567/69

**Gamme de raccords « Multiflex F »
à joint souple**

Vue en coupe des raccords ZBU et CEW :

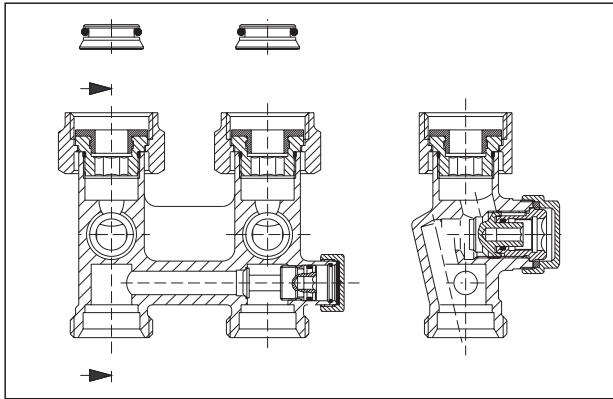

Raccord d'arrêt droit ZBU pour vidange, remplissage et à
préréglage, réf. 1015943

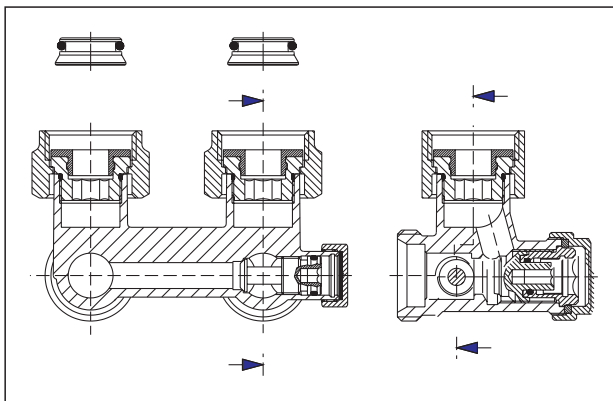

Raccord d'arrêt équerre ZBU pour vidange, remplissage et à
préréglage, réf. 1015944

La tige bypass du raccord CEW est ouverte selon le passage par
le radiateur (35 %).

Mode d'emploi :

Pour les raccords d'arrêt ZBU/CEW pour vidange, remplissage
et à préréglage, réf. :

1015943/44 ZBU
1015993/94 ZBU
1015933/34 CEW

Pour les raccords seuls, réf.:

1016166/681016567/69
1016175/77
1016575/77

1 Fermeture :

- 1.1 Dévisser les capuchons de protection (clé de 19 mm) des dispositifs de fermeture.
- 1.2 Fermer les deux clapets à l'aide d'une clé à six pans 4 mm en la tournant vers la droite.

2 Vidange :

- 2.1 Fermer le raccord comme décrit au point 1.
- 2.2 Desserrer le mécanisme du côté retour du raccord en tournant une clé à six pans de 10 mm vers la gauche (¼ pas de filetage au maximum).
- 2.3 Visser l'outil de vidange et de remplissage sur le côté retour du raccord et fixer un tuyau. Serrer à l'étanchéité la vis de serrage de 19 mm (10 Nm au maximum).
- 2.4 Poser une clé à six pans de 10 mm sur l'outil de vidange et de remplissage et vidanger le radiateur en tournant l'outil vers la gauche.

La vis de purge au radiateur doit être ouverte.

3 Remplissage :

- 3.1 Par l'outil de vidange et de remplissage :
 - 3.1.1 Si le radiateur a été vidangé par l'outil de vidange et de remplissage, aucune autre modification n'est nécessaire. Le radiateur peut maintenant être rempli par le tuyau raccordé. (Le radiateur doit être purgé.)
 - 3.1.2 Une fois le remplissage terminé, poser la clé à six pans de 10 mm sur l'outil de vidange et de remplissage et fermer le mécanisme en le tournant vers la droite.
 - 3.1.3 Dévisser l'outil de vidange et de remplissage du raccord et serrer le mécanisme à l'aide de la clé à six pans de 10 mm (10 Nm au maximum).
 - 3.1.4 Ouvrir les clapets en les tournant vers la gauche jusqu'en butée à l'aide d'une clé à six pans de 4 mm. Purger le radiateur.
 - 3.1.5 Remonter les capuchons.

3.2 Par le système de chauffage :

- 3.2.1 Fermer le raccord en tournant le mécanisme vers la droite à l'aide d'une clé à six pans de 10 mm (10 Nm au maximum).
- 3.2.2 Ouvrir les clapets en les tournant vers la gauche jusqu'en butée à l'aide d'une clé à six pans de 4 mm. Purger le radiateur.
- 3.2.3 Remonter les capuchons.

Le radiateur est vidangé et rempli à l'aide de l'outil de vidange et de remplissage réf. 1090551.

4 Préréglage (du côté aller ou retour) :

- 4.1 Dévisser le capuchon de protection (clé de 19 mm).
- 4.2 Fermer le clapet à l'aide d'une clé à six pans de 4 mm en la tournant vers la droite.
- 4.3 Préréglage le clapet à l'aide de la clé à six pans de 4 mm en donnant à gauche le nombre de tours prévu selon le diagramme pour service bitube.

Gamme de raccords « Multiflex F »
à joint souple

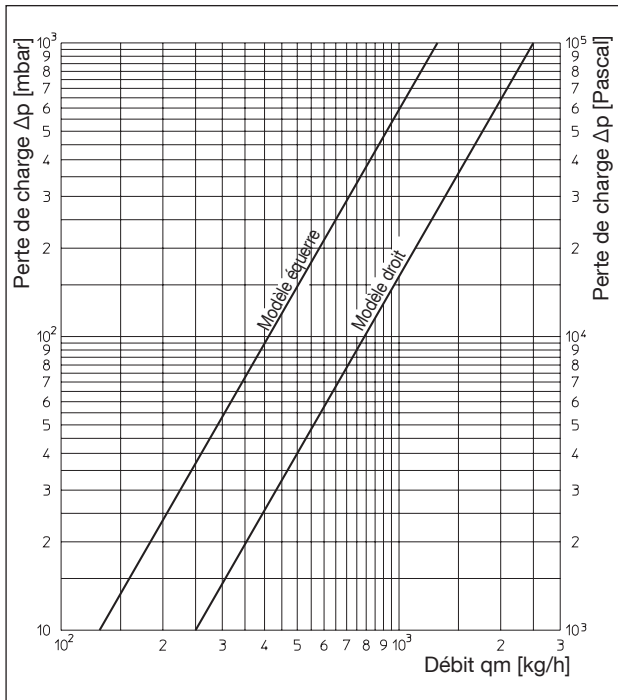

Raccords d'arrêt ZB
Réf. 1015813/14
1015883/84

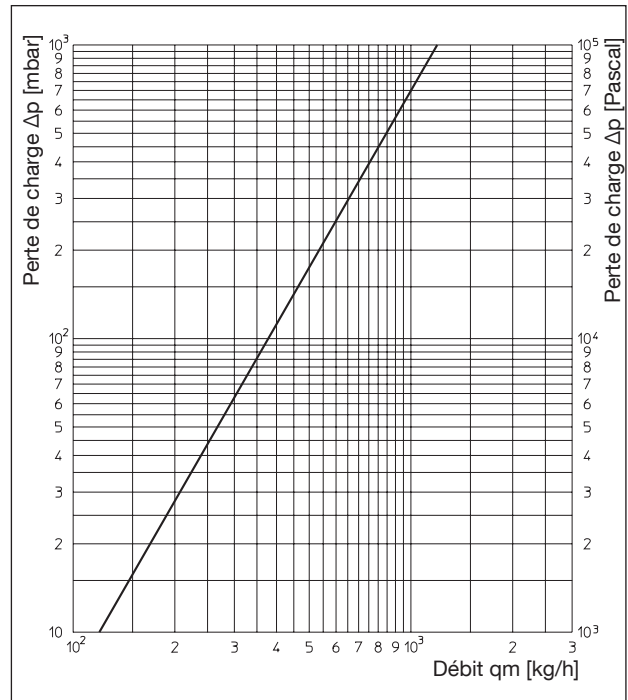

Raccords d'arrêt ZB, orientables
Réf. 1015711/81

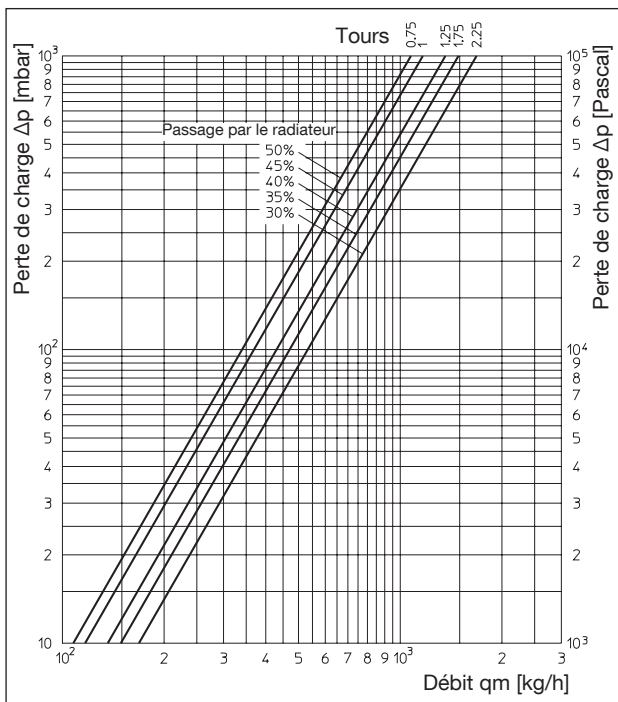

Raccords d'arrêt ZBU et CEW
en service monotube

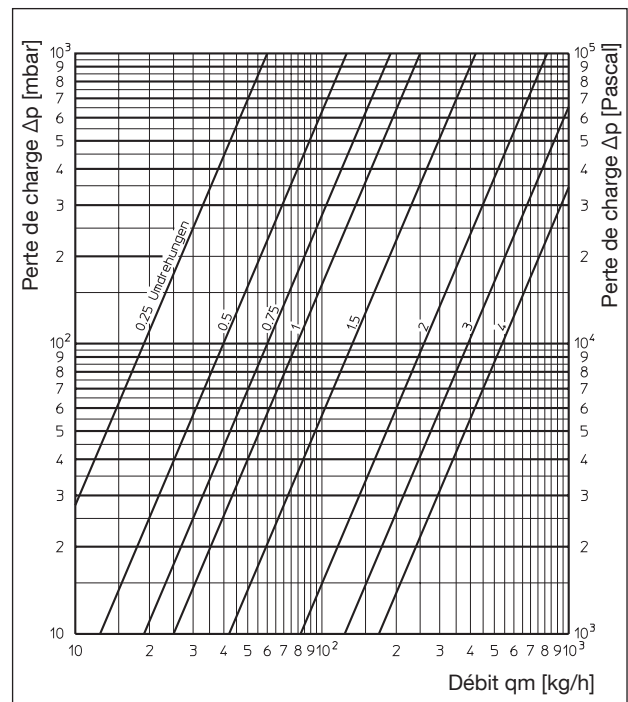

Raccords ZBU et raccords seuls
en service bitube

Préréglage	0,25	0,5	0,75	1	1,5	2	3	4
Valeur K_V	0,060	0,126	0,190	0,250	0,420	0,819	1,236	1,700

Gamme de raccords « Multiflex »

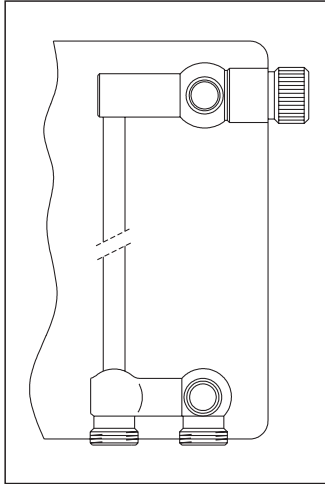

Fabricants de radiateur :
Baufa
Brötje
Brugman
Buderus
De'Longhi
Kermi
Radel
Ribe
Vogel + Noot
(sous réserve de modifications)

Radiateur à robinetterie intégrée
G 3/4 mâle, entraxe 50 mm

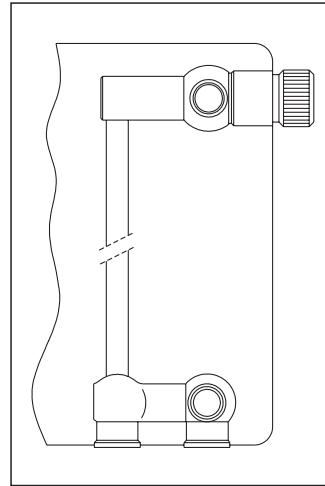

Fabricants de radiateur :
Agis, Alarko, Arbonia,
Baykan, Bemm, Biasi,
Borer, Bremo, Caradon-
Stelrad, Celikpan, Concept,
Cöskünöz, DEF, Delta,
Demrad, DiaNorm,
Dia-therm, Dunafer, DURA,
Ferroli, HM-Galant, Henrad,
Hoval, Hudevad, IMAS,
Itemar, Jugoterm, Korado,
Manaut, Quinn, Purmo,
Radson,
Runtal, Schäfer, Starpan,
Stelrad, Superia,
TermoTeknik, Thor,
US-Steel, Vasco, VEHA,
Zehnder, Zenith.
(sous réserve de modifications).

Radiateur à robinetterie intégrée
G 1/2 femelle, entraxe 50 mm

Sous réserve de modifications techniques.

Gamme de produits 1.1
ti 107-DE/10/MW
Édition 2020